



Вызывная панель системы видеодомофонии DS-KV9503-WBE1

Руководство пользователя

Правовая информация

©2022 Hangzhou Hikvision Digital Technology Co., Ltd. Все права защищены.

О руководстве

Руководство содержит инструкции для использования и управления продуктом. Изображения, графики и вся другая информация предназначены только для ознакомления. Этот документ может быть изменен без уведомления, в связи с обновлением прошивки и по другим причинам. Актуальная версия настоящего документа представлена на веб-сайте (<https://www.hikvision.com/>).

Используйте этот документ под руководством профессионалов, обученных работе с продуктом.

Торговые марки

HIKVISION и другие торговые марки Hikvision и логотипы являются интеллектуальной собственностью Hikvision в различных юрисдикциях.

Другие торговые марки и логотипы, содержащиеся в руководстве, являются собственностью их владельцев.

Правовая информация



ДО МАКСИМАЛЬНО ДОПУСТИМОЙ СТЕПЕНИ, РАЗРЕШЕННОЙ ДЕЙСТВУЮЩИМ ЗАКОНОДАТЕЛЬСТВОМ, ДАННОЕ РУКОВОДСТВО, ПРОДУКТ, АППАРАТУРА, ПРОГРАММНОЕ И АППАРАТНОЕ ОБЕСПЕЧЕНИЕ ПРЕДОСТАВЛЯЕТСЯ «КАК ЕСТЬ», СО ВСЕМИ ОШИБКАМИ И НЕТОЧНОСТЯМИ. HIKVISION НЕ ДАЕТ НИКАКИХ ГАРАНТИЙ, ЯВНЫХ ИЛИ ПОДРАЗУМЕВАЕМЫХ, КАСАТЕЛЬНО УДОВЛЕТВОРИТЕЛЬНОСТИ КАЧЕСТВА ИЛИ СООТВЕТСТВИЯ УКАЗАННЫМ ЦЕЛЯМ. ОТВЕТСТВЕННОСТЬ ЗА ИСПОЛЬЗОВАНИЕ ПРОДУКТА НЕСЕТ ПОЛЬЗОВАТЕЛЬ. HIKVISION НЕ НЕСЕТ ОТВЕТСТВЕННОСТИ ПЕРЕД ПОТРЕБИТЕЛЕМ ЗА КАКОЙ-ЛИБО СЛУЧАЙНЫЙ ИЛИ КОСВЕННЫЙ УЩЕРБ, ВКЛЮЧАЯ УБЫТКИ ИЗ-ЗА ПОТЕРИ ПРИБЫЛИ, ПЕРЕРЫВА В ДЕЯТЕЛЬНОСТИ ИЛИ ПОТЕРИ ДАННЫХ ИЛИ ДОКУМЕНТАЦИИ, ПО ПРИЧИНЕ НАРУШЕНИЯ УСЛОВИЙ КОНТРАКТА, ТРЕБОВАНИЙ (ВКЛЮЧАЯ ХАЛАТНОСТЬ), УДОВЛЕТВОРИТЕЛЬНОСТИ КАЧЕСТВА ИЛИ ИНОГО, В СВЯЗИ С ИСПОЛЬЗОВАНИЕМ ДАННОГО ПРОДУКТА, ДАЖЕ ЕСЛИ HIKVISION БЫЛО ИЗВЕСТНО О ВОЗМОЖНОСТИ ТАКОГО УЩЕРБА.

ОТВЕТСТВЕННОСТЬ ЗА ИСПОЛЬЗОВАНИЕ ПРОДУКТА С ДОСТУПОМ В ИНТЕРНЕТ НЕСЕТ ПОЛЬЗОВАТЕЛЬ; HIKVISION НЕ НЕСЕТ ОТВЕТСТВЕННОСТИ ЗА НЕНОРМАЛЬНУЮ РАБОТУ ОБОРУДОВАНИЯ, ПОТЕРЮ ИНФОРМАЦИИ И ДРУГИЕ ПОСЛЕДСТВИЯ, ВЫЗВАННЫЕ КИБЕР АТАКАМИ, ВИРУСАМИ ИЛИ ДРУГИМИ ИНТЕРНЕТ РИСКАМИ; ОДНАКО, HIKVISION ОБЕСПЕЧИВАЕТ СВОЕВРЕМЕННУЮ ТЕХНИЧЕСКУЮ ПОДДЕРЖКУ, ЕСЛИ ЭТО НЕОБХОДИМО. ВЫ ОБЯЗУЕТЕСЬ ИСПОЛЬЗОВАТЬ ЭТОТ ПРОДУКТ В СООТВЕТСТВИИ С ДЕЙСТВУЮЩИМ ЗАКОНОДАТЕЛЬСТВОМ, А ТАКЖЕ НЕСЕТЕ ПОЛНУЮ ОТВЕТСТВЕННОСТЬ ЗА ЕГО СОБЛЮДЕНИЕ. В ЧАСТНОСТИ, ВЫ НЕСЕТЕ ОТВЕТСТВЕННОСТЬ ЗА ИСПОЛЬЗОВАНИЕ ДАННОГО ПРОДУКТА ТАКИМ ОБРАЗОМ, ЧТОБЫ НЕ НАРУШАТЬ ПРАВА ТРЕТЬИХ ЛИЦ, ВКЛЮЧАЯ ПРАВА НА ПУБЛИЧНОСТЬ, ПРАВА НА ИНТЕЛЛЕКТУАЛЬНУЮ СОБСТВЕННОСТЬ, ЗАЩИТУ ДАННЫХ И ДРУГИЕ ПРАВА КАСАТЕЛЬНО НЕПРИКОСНОВЕННОСТИ ЧАСТНОЙ ЖИЗНИ.

ВЫ ОБЯЗУЕТЕСЬ НЕ ИСПОЛЬЗОВАТЬ ЭТОТ ПРОДУКТ В ЗАПРЕЩЕННЫХ ЦЕЛЯХ, ВКЛЮЧАЯ РАЗРАБОТКУ ИЛИ ПРОИЗВОДСТВО ОРУЖИЯ МАССОВОГО ПОРАЖЕНИЯ, РАЗРАБОТКУ ИЛИ ПРОИЗВОДСТВО ХИМИЧЕСКОГО ИЛИ БИОЛОГИЧЕСКОГО ОРУЖИЯ, ЛЮБУЮ ДЕЯТЕЛЬНОСТЬ, СВЯЗАННУЮ С ЯДЕРНЫМИ ВЗРЫВЧАТЫМИ ВЕЩЕСТВАМИ, НЕБЕЗОПАСНЫМ ЯДЕРНЫМ ТОПЛИВНЫМ ЦИКЛОМ ИЛИ НАРУШАЮЩУЮ ПРАВА ЧЕЛОВЕКА.
В СЛУЧАЕ КАКИХ-ЛИБО КОНФЛИКТОВ МЕЖДУ НАСТОЯЩИМ РУКОВОДСТВОМ И ДЕЙСТВУЮЩИМ ЗАКОНОДАТЕЛЬСТВОМ, ПОСЛЕДНЕЕ ПРЕВАЛИРУЕТ.

Условные обозначения

В настоящем документе используются следующие символы.

Символ	Описание
 Предупреждение	Указывает на опасную ситуацию, которая, если не удастся ее избежать, может привести к летальному исходу или серьезным травмам.
 Предостережение	Указывает на потенциально опасную ситуацию, которая может привести к повреждению оборудования, потере данных, ухудшению рабочих характеристик, либо к получению незапланированных результатов.
 Примечание	Предоставляет дополнительную информацию, чтобы подчеркнуть или дополнить важные пункты основного текста.

Инструкция по технике безопасности



Предупреждение

- Эксплуатация электронных устройств должна строго соответствовать правилам электробезопасности, противопожарной защиты и другим соответствующим нормам в регионе эксплуатации.
 - Используйте адаптер питания соответствующей компании. Потребляемая мощность не может быть меньше требуемого значения.
 - Не подключайте несколько устройств к одному блоку питания, перегрузка адаптера может привести к перегреву или возгоранию.
 - Прежде чем подключать, устанавливать или разбирать устройство, убедитесь, что питание отключено.
 - Если устройство устанавливается на потолок или стену, убедитесь, что оно надежно закреплено.
 - Если из устройства идет дым или доносится шум — отключите питание, извлеките кабель и свяжитесь с сервисным центром.
 - Если продукт не работает должным образом, необходимо обратиться к дилеру или в ближайший сервисный центр. Не пытайтесь самостоятельно разобрать устройство. (Компания не несет ответственность за проблемы, вызванные несанкционированным ремонтом или техническим обслуживанием.)
-



Предостережение

- Запрещено ронять устройство и подвергать воздействию сильных электромагнитных помех. Избегайте установки устройства на вибрирующую поверхность или в местах, подверженных ударам (пренебрежение этим предостережением может привести к повреждению устройства).
 - Запрещено размещать устройство в местах с чрезвычайно высокой или низкой температурой окружающей среды (подробная информация о рабочей температуре представлена в спецификации устройства), в пыльной или влажной среде, запрещено подвергать устройство воздействию сильных электромагнитных помех.
 - Не подвергайте крышку устройства, предназначенного для использования внутри помещения, воздействию дождя или влаги.
 - Не подвергайте устройство воздействию прямых солнечных лучей, не устанавливайте в местах с плохой вентиляцией или рядом с источником тепла таким, как обогреватель или радиатор (пренебрежение этим предостережением может привести к пожару).
 - Запрещено направлять устройство на солнце или очень яркие источники света. Яркий свет может вызвать размытие или потерю четкости изображения (что не является признаком неисправности), а также повлиять на срок службы матрицы.
-

- Используйте прилагаемую перчатку во время демонтажа крышки устройства, избегайте прямого контакта с крышкой устройства, так как пот и жир с пальцев могут стать причиной разрушения защитного покрытия на поверхности устройства.
- Для очистки внутренних и внешних поверхностей крышки устройства используйте мягкую и сухую ткань, не используйте щелочные моющие средства.
- Сохраните упаковку после распаковки для использования в будущем. В случае сбоя работы устройство необходимо вернуть на завод (с оригинальной упаковкой). Транспортировка без оригинальной упаковки может привести к повреждению устройства и к дополнительным расходам.
- Неправильное использование или замена батареи может привести к опасности взрыва. Проводите замену на такие же батареи или аналогичные. Утилизируйте использованные батареи в соответствии с инструкциями, предоставленными производителем батарей.
- Входное напряжение должно отвечать как SELV (Безопасное сверхнизкое напряжение), так и Ограниченному источнику питания в соответствии со стандартом IEC60950-1.
- Блок питания должен соответствовать требованиям к источникам питания ограниченной мощности (LPS). Рекомендуемые модели адаптеров и их производителей приведены ниже. Используйте прилагаемый адаптер и не заменяйте его на другой произвольный.

Модель	Производитель	Стандарт
ADS-24S-12 1224GPCN	SHENZHEN HONOR ELECTRONIC CO., LTD	CEE
G0549-240-050	SHENZHEN GOSPELL DIGITAL TECHNOLOGY CO., LTD	CEE
TS-A018-120015Ec	SHENZHEN TRANSIN TECHNOLOGIES CO., LTD	CEE

Регулирующая информация

Информация о FCC

Обратите внимание, что изменения или модификации, не одобренные явно стороной, ответственной за соответствие, может привести к аннулированию полномочий пользователя по работе с данным оборудованием.

Соответствие FCC: это оборудование прошло испытания и соответствует регламенту для цифрового устройства класса В, применительно к части 15 Правил FCC. Данный регламент разработан для того, чтобы обеспечить достаточную защиту от вредных помех, возникающих при использовании оборудования в коммерческой среде. Это оборудование генерирует, использует и может излучать радиоволны на разных частотах и, если устройство установлено и используется не в соответствии с инструкцией, оно может создавать помехи для радиосигналов. Тем не менее, нет никакой гарантии, что помехи не возникнут в каких-либо конкретных случаях установки. Если оборудование создает вредные помехи для приема радио- или телевизионных сигналов, что может быть определено путем включения и выключения оборудования, пользователю рекомендуется попытаться устранить помехи одним или несколькими способами, а именно:

- изменить ориентацию или местоположение приемной антенны;
- увеличить расстояние между оборудованием и приемником;
- подключить оборудование к розетке в цепи, отличной от той, к которой подключен приемник;
- обратиться к дилеру или опытному радио / телемастеру.

Условия FCC

Это устройство соответствует регламенту для цифрового устройства применительно к части 15 Правил FCC. Эксплуатация допускается при соблюдении следующих двух условий:

1. Данное устройство не должно создавать вредных помех.
2. Данное устройство должно выдерживать возможные помехи, включая те, которые могут привести к выполнению нежелательных операций.

Соответствие стандартам ЕС



Данный продукт и — если применимо — также и поставляемые принадлежности отмечены знаком «CE» и, следовательно, согласованы с европейскими стандартами, перечисленными под директивой 2014/30/EC EMC, директивой 2011/65/EC RoHS.



2012/19/EC (директива WEEE). Продукты, отмеченные данным знаком, запрещено выбрасывать в коллекторы несортированного мусора в Европейском союзе. Для надлежащей переработки верните этот продукт своему местному поставщику при покупке эквивалентного нового оборудования или утилизируйте его в специально предназначенных точках сбора. За дополнительной информацией обратитесь по адресу: www.recyclethis.info



2006/66/EC (директива о батареях). Данный продукт оснащен батареей, которую запрещено выбрасывать в коллекторы несортированного мусора в Европейском союзе. Подробная информация о батарее изложена в документации продукта. Батарея помечена символом, который может включать буквенное обозначение, сообщающее о наличии кадмия (Cd), свинца (Pb) или ртути (Hg). Для надлежащей утилизации возвратите батарею своему поставщику или утилизируйте ее в специально предназначенных точках сбора. За дополнительной информацией обратитесь по адресу: www.recyclethis.info

Содержание

Раздел 1 Внешний вид	1
Раздел 2 Описание разъемов и подключения	3
2.1 Описание разъемов	3
Раздел 3 Установка	5
3.1 Представление аксессуаров	5
3.2 Накладная установка	5
3.3 Врезная установка	8
Раздел 4 Активация	10
4.1 Активация устройства локально	10
4.2 Активация устройства через веб-интерфейс	10
4.3 Активация устройства при помощи клиентского ПО	11
Раздел 5 Локальная настройка	12
5.1 Быстрая настройка	12
5.2 Аутентификация при помощи учетной записи администратора	15
5.3 Забыть пароль администратора	15
5.4 Управление пользователями	15
5.5 Настройка параметров сети	16
5.5.1 Настройка параметров проводной сети	16
5.5.2 Подключение к Wi-Fi	17
5.5.3 Настройки облачной службы	19
5.5.4 Точка доступа устройства	20
5.6 Локальные настройки	21
5.7 Обслуживание системы	22
Раздел 6 Локальное управление	23
6.1 Вызов с устройства	23
6.1.1 Вызов жильца	23
6.1.2 Вызов центра управления	23
6.2 Разблокировка	23
6.2.1 Разблокировка при помощи пароля	23
6.2.2 Разблокировка при помощи изображения лица	24

6.2.3 Разблокировка при помощи считывания карты	24
6.2.4 Разблокировка при помощи QR-кода	24
Раздел 7 Быстрые операции через веб-интерфейс	26
7.1 Изменение пароля	26
7.2 Выбор языка	26
7.3 Настройка времени	26
7.4 Настройки рабочей среды	27
7.5 Настройки администратора	27
7.6 Настройка номеров и сетевые настройки	28
Глава 8 Работа через веб-интерфейс	29
8.1 Вход в систему	29
8.2 Забыть пароль	29
8.3 Обзор	30
Управление пользователями	31
8.5 Управление устройством	33
8.6 Настройка	34
8.6.1 Настройка локальных параметров	34
8.6.2 Просмотр информации об устройстве	35
8.6.3 Настройка времени	35
8.6.4 Настройка перехода на летнее время (DST)	35
8.6.5 Изменение пароля администратора	36
8.6.6 Онлайн пользователи	36
8.6.7 Просмотр информации о постановке / снятии с охраны	36
8.6.8 Настройка сетевых параметров	36
8.6.9 Настройка параметров видео и аудио	40
8.6.10 Настройка параметров изображения	41
8.6.11 Обнаружение движения	43
8.6.12 Привязка событий	44
8.6.13 Настройки параметров контроля доступа	44
8.6.14 Настройки видеодомофонии	47
8.5.16 Настройка параметров безопасности карты	50

8.6.16	Настройка биометрических параметров.....	50
8.6.17	Настройка экрана	52
8.6.18	Обновление и техническое обслуживание.....	53
8.6.19	Отладка устройства	54
8.6.20	Управление сертификатами	55
A.	Коммуникационная матрица и команды устройства	57

Раздел 1 Внешний вид



Рисунок 1-1 Внешний вид устройства

Таблица 1-1. Описание

№	Описание
1	ИК-подсветка
2	Микрофон
3	ИК-подсветка
4	Камера
5	Сенсорный экран
6	Кнопка
7	Слот TF-карты
8	Служебный порт
9	Тампер

№	Описание
10	Разъемы
11	Сетевой интерфейс
12	Динамик

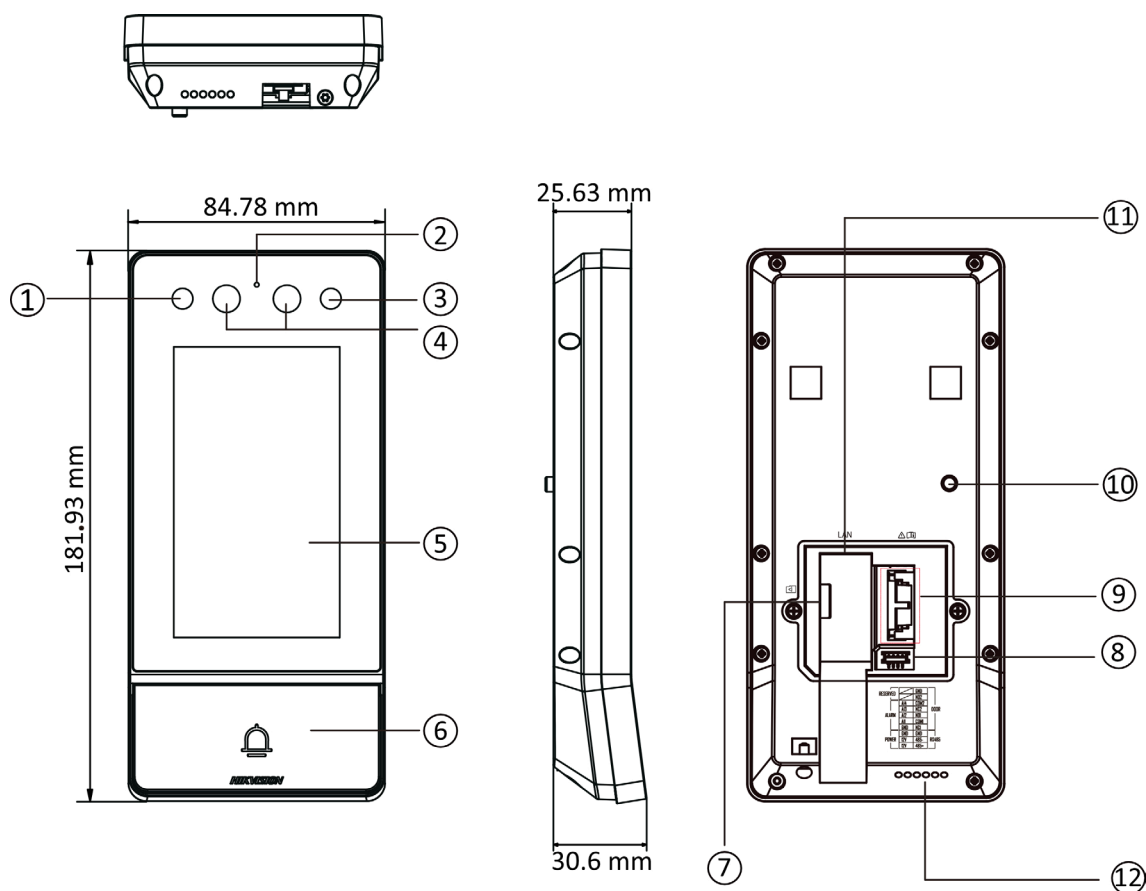
Раздел 2 Описание разъемов и подключения

2.1 Описание разъемов





Рисунок 2-1. Описание разъемов

Таблица 2-1 Описание разъемов и интерфейсов

Название	Интерфейс	Описание
DOOR	NC2	Релейный выход дверного замка 2 (НЗ)
	COM2	Общий интерфейс
	NO2	Релейный выход дверного замка 2 (НО)
	NC1	Релейный выход дверного замка 1 (НО)
	COM1	Общий интерфейс
	NO1	Релейный выход дверного замка 1 (НО)
ALARM IN	AI1	Тревожный вход 1 (Для доступа дверного контакта)
	AI2	Тревожный вход 2 (для доступа дверного контакта)

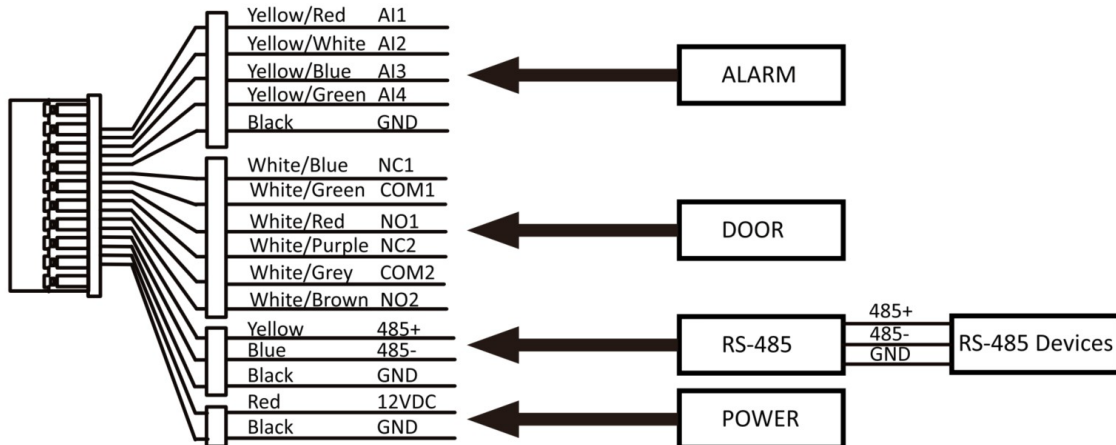
Название	Интерфейс	Описание
ALARM IN		<p> Примечание</p> <p>Прежде чем получить доступ к дверному контакту, сначала выберите Input («Вход») как Door Status («Состояние двери») на странице I / O Settings («Настройки входа / выхода»).</p>
	A13	Тревожный вход 3 (для доступа кнопки выхода)
	A14	<p>Тревожный вход 4 (для доступа кнопки выхода)</p> <p> Примечание</p> <p>Прежде чем получить доступ к кнопке входа, сначала выберите Input («Вход») как Exit Button («Кнопка входа») на странице I / O Settings («Настройки входа / выхода»).</p>
	GND	Заземление
RS-485	485+	Интерфейс связи RS-485
	485-	
POWER	GND	Вход DC 12 В

Раздел 3 Установка

Примечание

- Убедитесь, что устройство не повреждено, и все крепежные детали присутствуют.
- Убедитесь, что ваш источник питания соответствует вашей вызывной панели.
- Убедитесь, что во время установки все подключенное оборудование выключено.
- Проверьте соответствие спецификации устройства среде установки.

3.1 Представление аксессуаров



Рисунок 3-1. Монтажная плата

Примечание

Размеры монтажной платы для вызывной панели: 160.3 × 86 мм.

3.2 Накладная установка

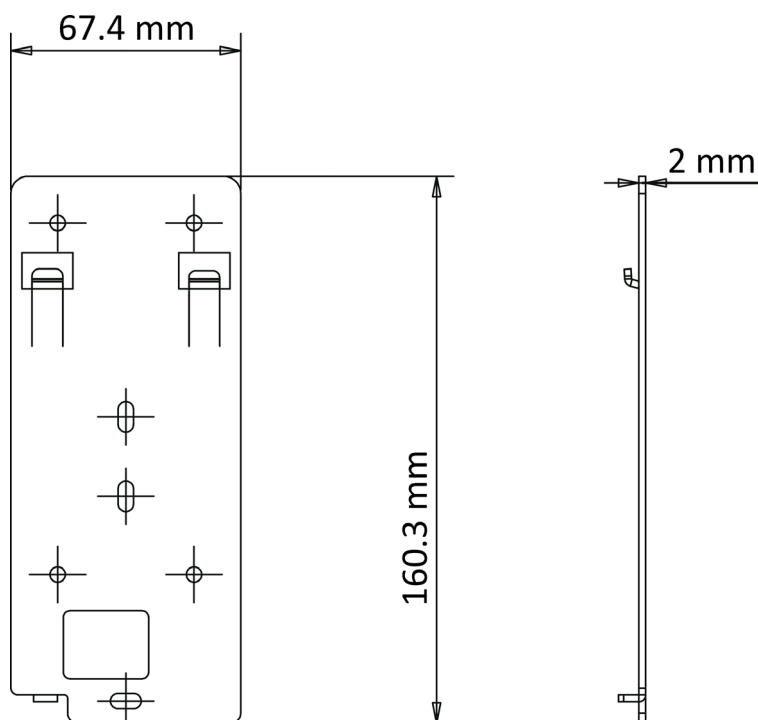
Шаги

1. Приклейте монтажный шаблон к стене. Просверлите отверстия для винтов в соответствии с монтажным шаблоном. Снимите шаблон со стены.



Рисунок 3-2. Монтажный шаблон

Английский язык	Русский язык
Datum Line	Базовая линия
The recommended distance from the ground level is 1.40m and it is adjustable depending on the height of the body.	Рекомендуемое расстояние от уровня земли составляет 1.40 м и регулируется в зависимости от высоты человека.

Английский язык	Русский язык
Mounting Template	Монтажный шаблон
Paste the template on the required place. Drill screw and cable holes according to the template.	Разместите шаблон в необходимом месте. Просверлите отверстия для винтов и кабелей в соответствии с шаблоном.
The actual product's width and length may be 15 mm longer than template's.	Реальная ширина и длина изделия может быть на 15 мм больше, чем у шаблона.
Hole 1: Wall mounting screw hole	Отверстие 1: отверстие для крепления к стене
Hole 2: Gang box screw hole	Отверстие 2: отверстие для винта монтажной коробки
Hole 3: Cable hole	Отверстие 3: отверстие для кабеля
UP	Этой стороной вверх

2. Закрепите монтажную плату на монтажной коробке с помощью 4 винтов (SC-KA4X25), поставляемых в комплекте. Снимите заднюю крышку, протяните кабель через кабельное отверстие, подключите кабели и вставьте их в монтажную коробку.
3. Совместите устройство с монтажной платой и закрепите устройство на монтажной плате с помощью 1 винта (SC-M3X8NL-SUS316L-GB78), поставляемого в комплекте.

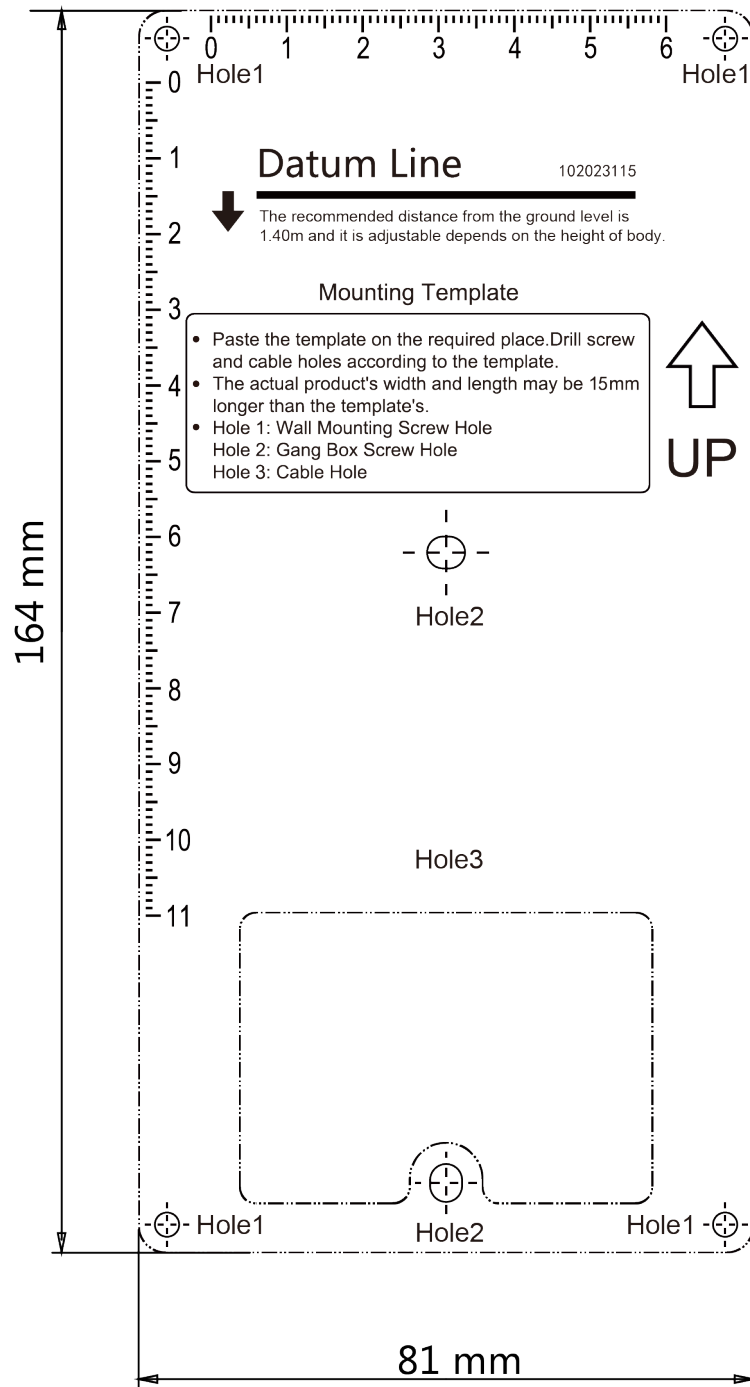

Рисунок 3-3. Накладная установка

3.3 Врезная установка

Шаги

1. Убедитесь, что монтажная коробка установлена на стене.
2. Закрепите монтажную плату на монтажной коробке с помощью 4 винтов (SC-KA4X25), поставляемых в комплекте.
3. Снимите заднюю крышку, протяните кабель через кабельное отверстие, подключите кабели и вставьте их в монтажную коробку.
4. Совместите устройство с монтажной платой и закрепите устройство на монтажной плате с помощью 1 винта (SC-M3X8NL-SUS316L-GB78), поставляемого в комплекте.

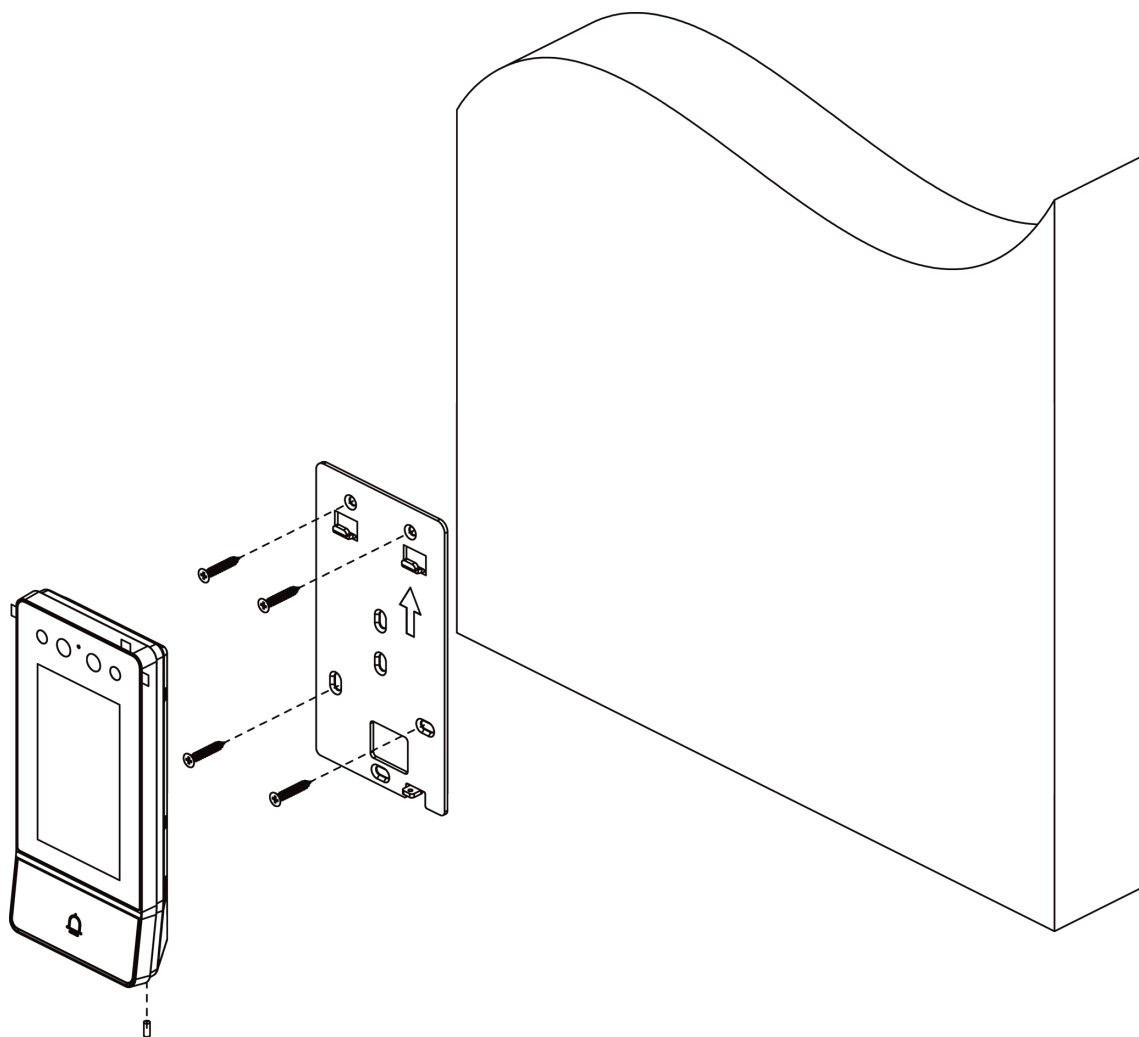

Рисунок 3-4. Врезная установка

Раздел 4 Активация

4.1 Активация устройства локально

Перед использованием необходимо активировать устройство, установив надежный пароль.

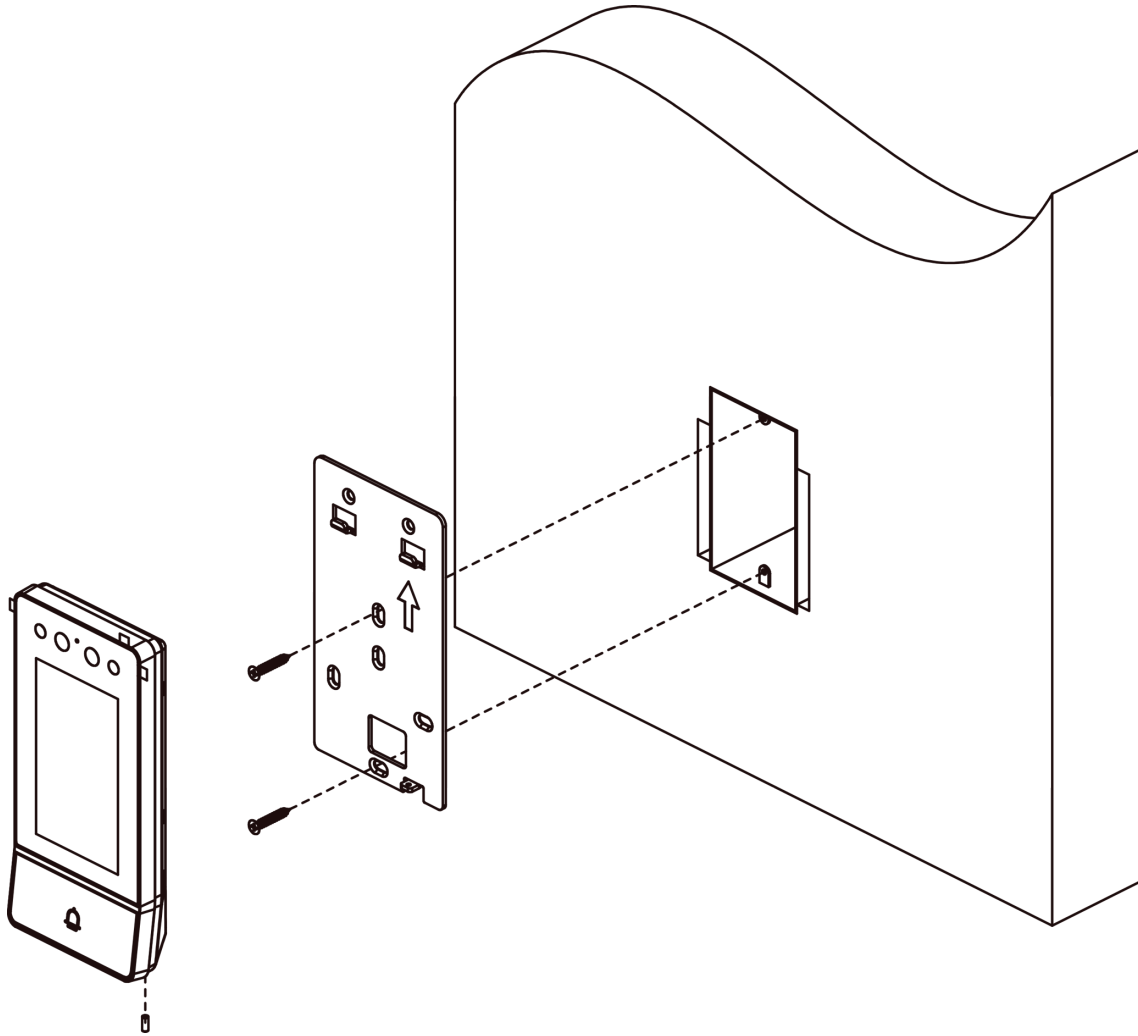
Шаги

1. Включите устройство, страница активации откроется автоматически.
2. Создайте пароль и подтвердите его.

Примечание

Нажмите , чтобы включить или отключить скрытие пароля.

3. Нажмите **Next** («Далее»), чтобы завершить активацию.

Примечание

Настоятельно рекомендуется использовать надежный пароль (не менее 8 символов, включая буквы верхнего регистра, буквы нижнего регистра, цифры и специальные символы). Также рекомендуется регулярно обновлять пароль. Ежемесячная или еженедельная смена пароля позволит сделать использование продукта безопаснее.

Дальнейшие шаги

После активации устройства автоматически откроется страница быстрой настройки. Подробная информация представлена в разделе **Быстрая настройка**.

4.2 Активация устройства через веб-интерфейс

Перед началом использования необходимо активировать устройство, установив надежный пароль.

Параметры вызывной панели по умолчанию следующие:

- IP-адрес по умолчанию: 192.0.0.65.
- № порта по умолчанию: 8000.
- Имя пользователя по умолчанию: admin.

Шаги

1. Включите устройство и подключите его к сети.
2. Введите IP-адрес в адресной строке веб-браузера и нажмите **Enter** («Ввод»), чтобы войти в интерфейс активации.

 **Примечание**

Компьютер и устройство должны находиться в одной подсети.

3. Создайте пароль и введите его в строке пароля.
4. Подтвердите пароль.
5. Нажмите **ОК** для активации устройства.

4.3 Активация устройства при помощи клиентского ПО

Вы можете настроить и управлять вызывной панелью только после создания пароля для активации устройства.

Параметры вызывной панели по умолчанию следующие:

- IP-адрес по умолчанию: 192.0.0.65.
- № порта по умолчанию: 8000.
- Имя пользователя по умолчанию: admin.

Шаги

1. Запустите клиентское ПО, нажмите **Maintenance and Management → Device Management → Device** («Техническое обслуживание и управление → Управление устройством → Устройство») для перехода на соответствующую страницу.
2. Нажмите **Online Device** («Онлайн устройство»).
3. Выберите неактивированное устройство и нажмите **Activate** («Активировать»).
4. Создайте пароль и подтвердите его.

 **Примечание**

Настоятельно рекомендуется использовать надежный пароль (не менее 8 символов, включая буквы верхнего регистра, буквы нижнего регистра, цифры и специальные символы). Также рекомендуется регулярно обновлять пароль. Ежемесячная или еженедельная смена пароля позволит сделать использование продукта безопаснее.

5. Нажмите **ОК** для активации устройства.

 **Примечание**

- Когда устройство не активировано, основные операции и удаленное управление устройством не могут быть выполнены.
 - Вы можете удерживать кнопки **Ctrl** или **Shift** для выбора нескольких устройств в списке онлайн-устройств, затем нажать **Activate** («Активировать») для активации устройств в пакетном режиме.
-

Раздел 5 Локальная настройка

5.1 Быстрая настройка

После активации устройства автоматически откроется страница быстрой настройки.

Шаги

1. Выберите язык системы и нажмите **NEXT** («Далее»).
2. Добавьте метод сброса пароля и нажмите **NEXT** («Далее»).
 - Введите зарезервированный адрес электронной почты, после чего можно будет сбросить пароль администратора через электронную почту.

Примечание

На странице настроек контрольных вопросов можно нажать **Change to Reserved Email** («Изменить на зарезервированный адрес электронной почты»), чтобы изменить метод сброса пароля.

- Нажмите **Change to Security Question** («Изменить на контрольный вопрос»). Выберите 3 контрольных вопроса из списка и введите ответы. Теперь пароль будет сброшен после ответа на контрольные вопросы.
3. Настройте параметры сети и нажмите **NEXT** («Далее»).



Рисунок 5-1. Проводная сеть

Вручную настройте **IP Address** («IP-адрес»), **Subnet Mask** («Маска подсети») и **Gateway** («Шлюз»).

Активируйте **DHCP**, тогда устройство получит параметры автоматически.

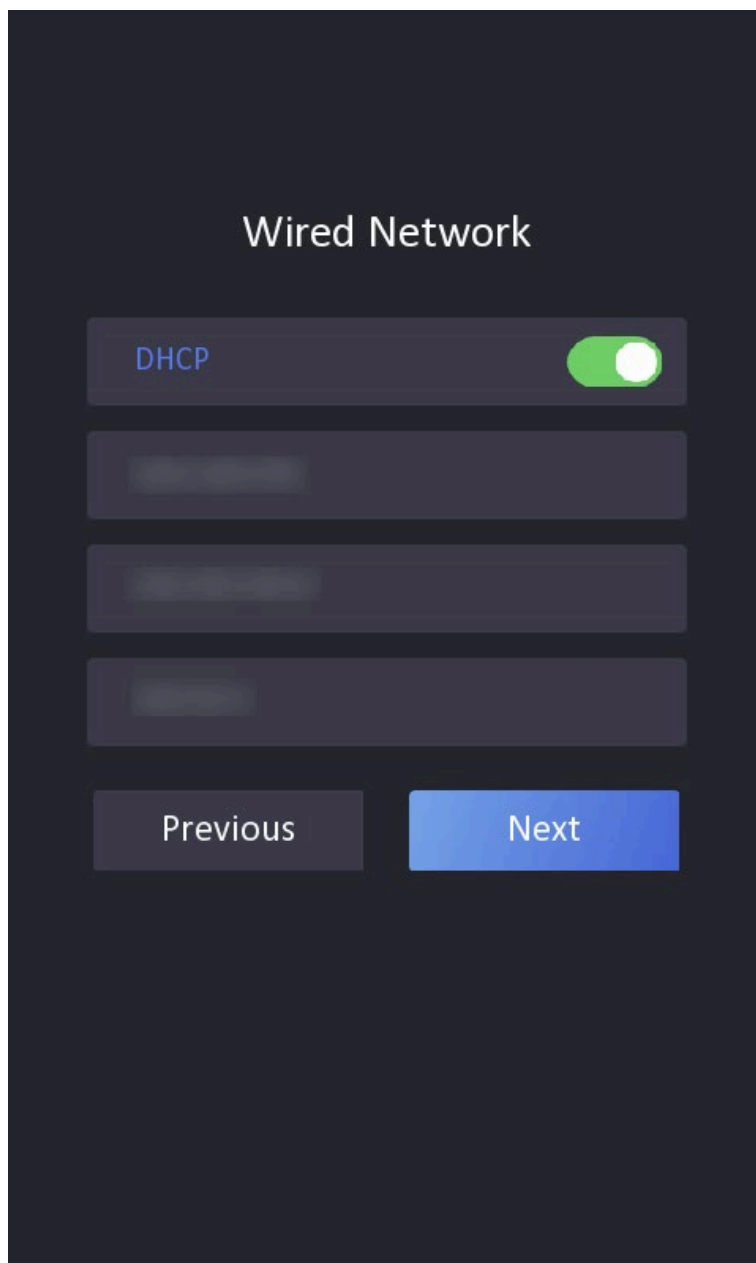

Рисунок 5-2. Беспроводная сеть

4. Включите функции облачной службы и создайте проверочный код. Нажмите **Next** («Далее»).
5. Нажмите **Next** («Далее»), чтобы завершить настройки.

5.2 Аутентификация при помощи учетной записи администратора

Можно настроить параметры устройства на странице меню. Для входа на страницу меню необходимо авторизоваться.

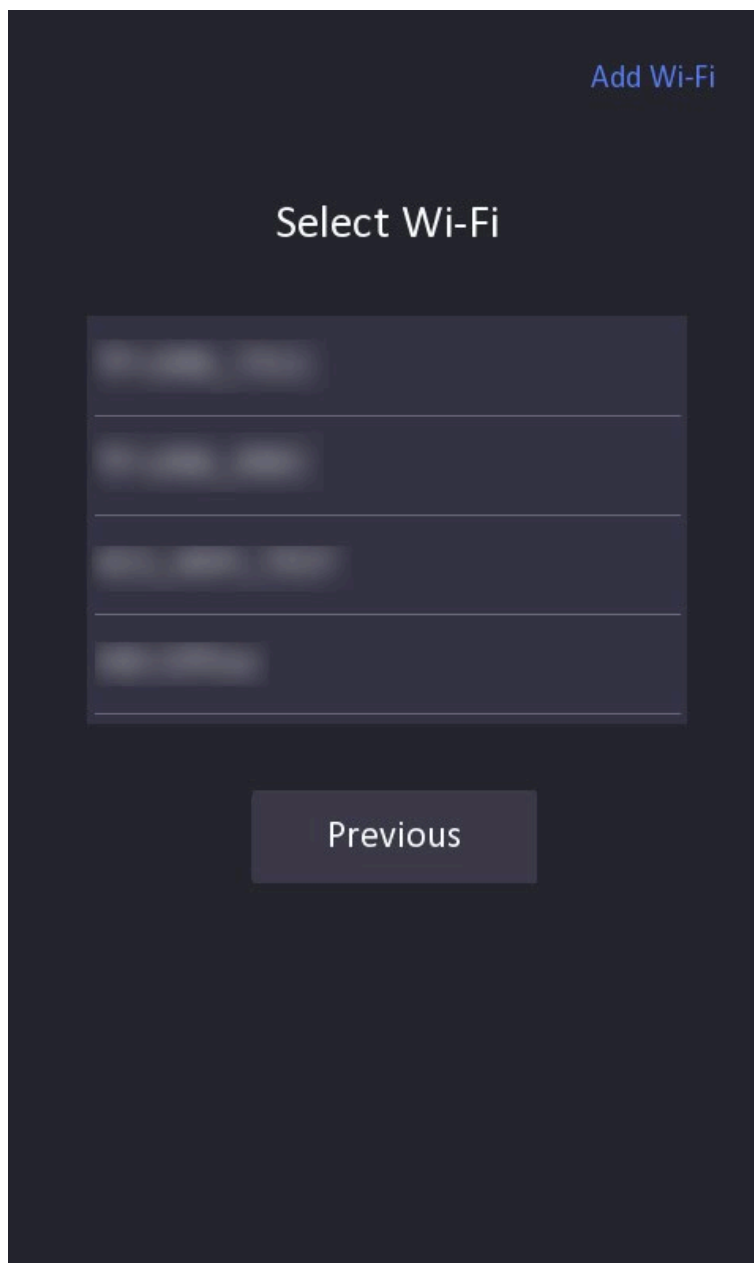
Чтобы выполнить аутентификацию по лицу или карте, следует сначала добавить учетную запись администратора. Подробная информация приведена в разделе [Управление пользователями](#).

Шаги

1. Выполните длительное нажатие в области главной страницы, чтобы войти на страницу аутентификации.
2. Чтобы войти в меню, можно ввести пароль администратора или выполнить аутентификацию по лицу или карте.



Примечание

В качестве пароля активации установлен пароль администратора.

5.3 Забыть пароль администратора

Пароль администратора используется для аутентификации при входе в меню локальной конфигурации. Если пароль забыт, его можно изменить, ответив на контрольные вопросы.

Шаги

1. Выполните длительное нажатие в области главной страницы, чтобы войти на страницу аутентификации.
2. Нажмите **Forgot Password** («Забыли пароль»).
3. Измените пароль администратора: ответьте на контрольные вопросы или введите адрес электронной почты.
4. Создайте и подтвердите новый пароль.

5.4 Управление пользователями



На странице управления пользователями можно добавлять новых пользователей, настраивать информацию помещения, информацию карты и информацию лица.

Перед началом

Сначала авторизуйтесь и войдите в меню. Подробная информация представлена в разделе [Аутентификация при помощи учетной записи администратора](#).

Шаги

1. На странице меню нажмите **User** («Пользователь»), чтобы перейти на страницу настроек.

2. Нажмите + для перехода на страницу **Add User** («Добавить пользователя»).
3. Настройте **Employee No.** («Номер сотрудника»), **Name** («Имя»), **Room No.** («Номер помещения») и **Floor No.** («Номер этажа»).
4. Добавление **Face** («Лицо»):
 - 1) Нажмите **Face Picture** («Изображение лица») и посмотрите в камеру.
 - 2) Нажмите , чтобы добавить изображение лица.
 - 3) Нажмите , чтобы включить настройки.
5. Добавление **Card** («Карта»):
 - 1) Нажмите **Card** («Карта») и нажмите +, чтобы перейти на страницу добавления карты.
 - 2) Введите номер карты вручную или поднесите карту к области считывания карт, чтобы получить номер карты.
 - 3) Нажмите **OK**, чтобы включить настройки.
6. Установите **User Role** («Роль пользователя»): **Normal User** («Обычный пользователь») или **Administrator** («Администратор»).
7. Перейдите на страницу настроек.

5.5 Настройка параметров сети

Устройство поддерживает проводную сеть, беспроводную сеть, облачные службы и точку доступа.

5.5.1 Настройка параметров проводной сети

Устройство должно быть подключено к сети.

Перед началом

Сначала авторизуйтесь и войдите в меню. Подробная информация представлена в разделе **Аутентификация при помощи учетной записи администратора**.

Шаги

1. На странице меню нажмите **Network** → **Wired Network** («Сеть → Проводная сеть»), чтобы перейти на страницу настроек.



Рисунок 5-3. Настройка проводной сети

2. Настройте параметры проводной сети.

- Настройте параметры проводной сети вручную.
- Активируйте **DHCP**, и система получит параметры автоматически.

5.5.2 Подключение к Wi-Fi

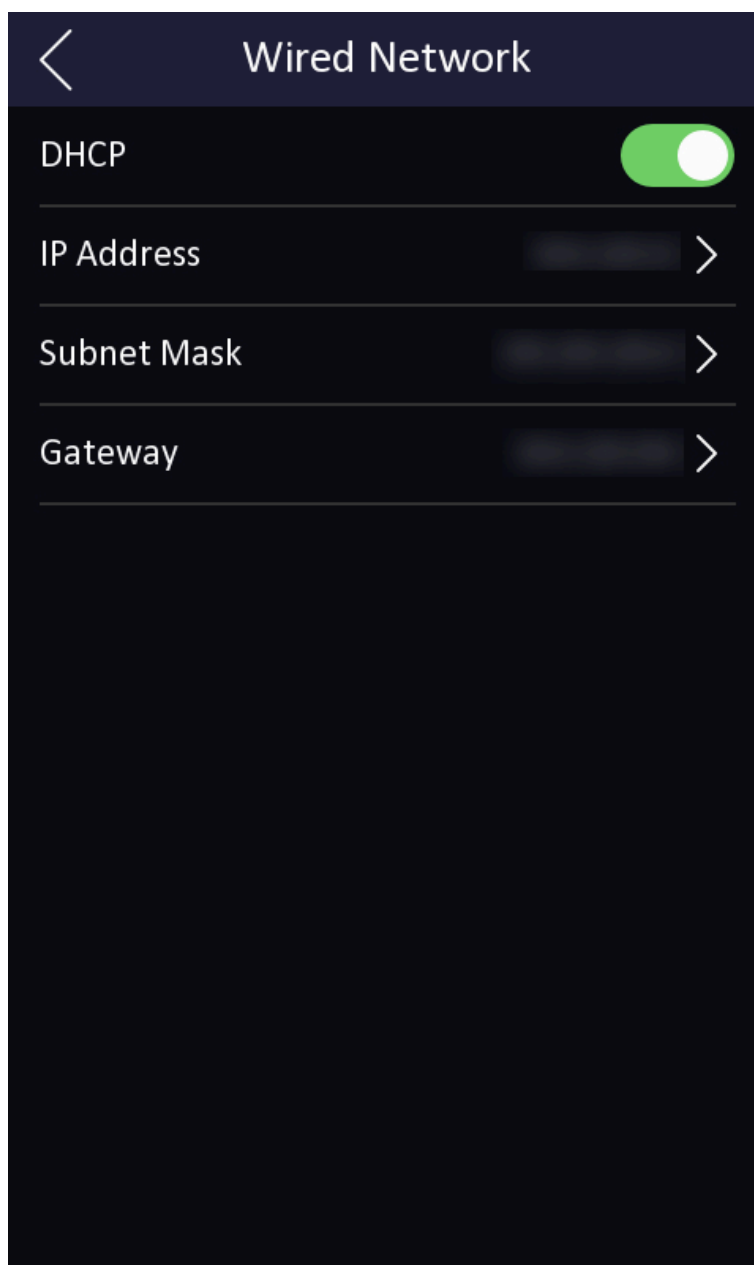
Перед началом

Сначала авторизуйтесь и войдите в меню. Подробная информация представлена в разделе [Аутентификация при помощи учетной записи администратора.](#)

Шаги

1. На странице меню нажмите **Network** → **Wi-Fi** («Сеть → Wi-Fi»), чтобы перейти на страницу настроек.



Рисунок 5-4. Настройка Wi-Fi

2. Сдвиньте ползунок для включения функции.
3. Выберите Wi-Fi сеть и введите пароль для подключения.

5.5.3 Настройки облачной службы

Включите функцию, которая позволит настроить устройство через мобильный клиент удаленно.

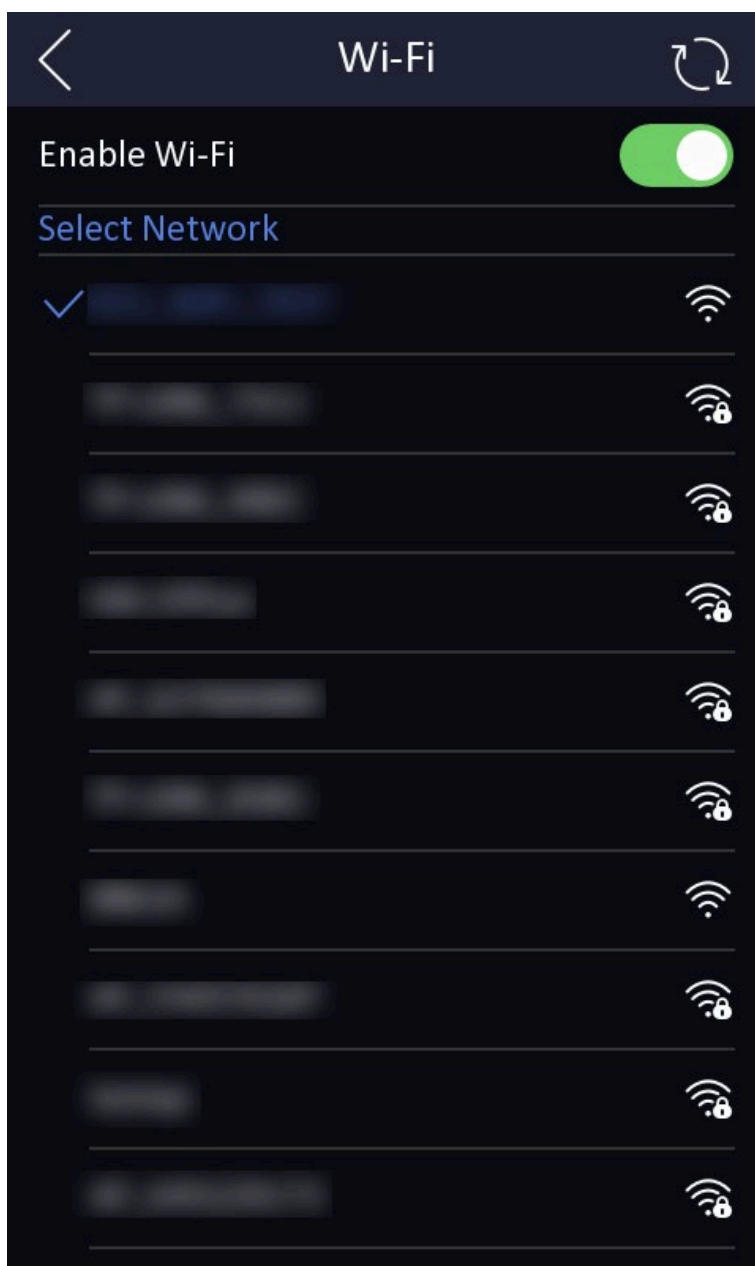
Перед началом

Сначала авторизируйтесь и войдите в меню. Подробная информация представлена в разделе **Аутентификация при помощи учетной записи администратора.**

Шаги

1. На странице меню нажмите **Network → Cloud Service** («Сеть → Облачная служба»), чтобы перейти на страницу настроек.



Рисунок 5-5. Настройки облачной службы

2. Сдвиньте ползунок для включения функции.
3. Настройте **Cloud Service Address** («Адрес облачной службы») и создайте **Verification Code** («Проверочный код»).
4. Нажмите **V** для сохранения настроек.

5.5.4 Точка доступа устройства

Настройте точку доступа устройства.

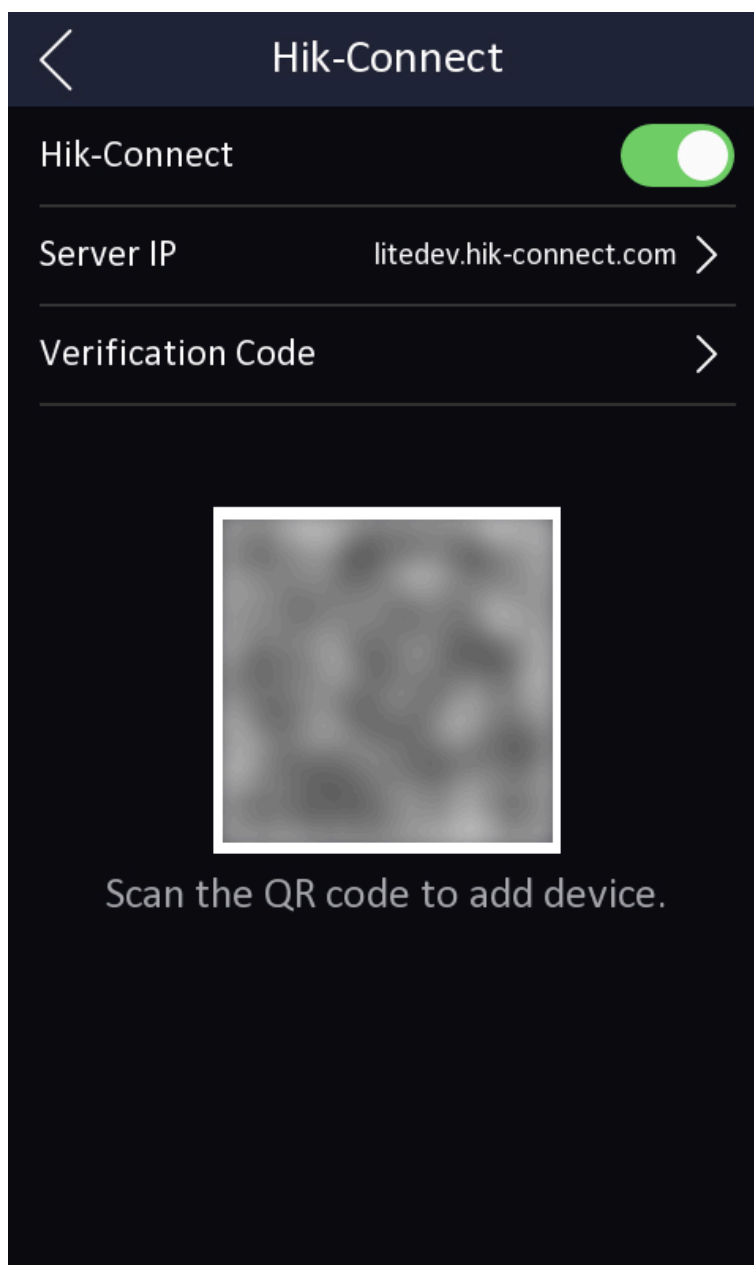
На странице меню нажмите **Network** → **Hotspot** («Сеть → Точка доступа»), чтобы перейти на страницу настроек.



Рисунок 5-6. Настройки точки доступа

Включите точку доступа. Настройте название точки доступа и пароль. Нажмите **Save** («Сохранить»).

5.6 Локальные настройки

Шаги

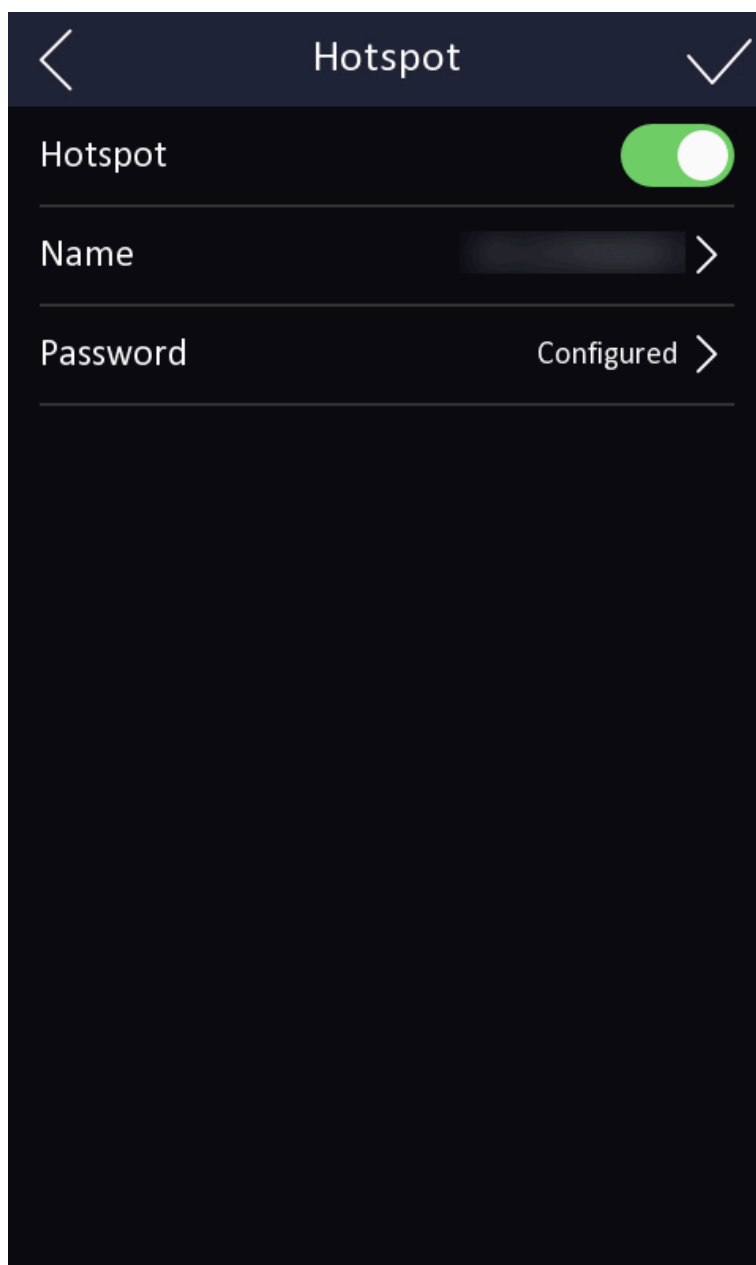
1. Нажмите **Local** («Локально») на странице настроек.
2. Нажмите **Language** («Язык») и выберите нужный язык.

3. Нажмите **Number Configuration** («Конфигурация номера») и задайте номер здания, номер этажа, номер помещения, номер проекта и номер блока. Нажмите <, чтобы сохранить настройки.
4. Коснитесь **Mode Selection** («Выбор режима»), чтобы выбрать просмотр в режиме реального времени или пользовательский режим.
5. Нажмите **Enable Face Auth.** («Включить аутентификацию по лицу»), **Open Door via QR Code** («Открыть дверь с помощью QR-кода») и **Call Management Center** («Вызов центра управления») в соответствии с задачами проекта.
6. Нажмите **Brightness** («Яркость») и перемещайте бегунок, чтобы настроить яркость экрана.

5.7 Обслуживание системы

На странице обслуживания системы можно восстановить настройки устройства, обновить систему, перезагрузить устройство или просмотреть информацию об устройстве, емкости или перейти к руководству пользователя.

Нажмите **Maint.** («Обслуживание») на странице настроек, чтобы перейти на страницу обслуживания системы.

Системная информация

Можно просмотреть модель устройства, серийный номер, версию приложения и заявление об отказе от ответственности.

Емкость

Можно просмотреть использованную и общую емкость библиотек пользователей, лиц и карт.

Обновление устройства

Нажмите **Upgrade** («Обновить»), чтобы получить пакет обновления онлайн.

Руководство пользователя

Для получения руководства пользователя необходимо сканировать QR-код.

Восстановление настроек изготовителя

Для восстановления всех параметров и перезагрузки системы нажмите **Restore to Factory Settings** («Восстановление настроек изготовителя»).

Восстановление настроек по умолчанию

Для восстановления настроек по умолчанию и перезагрузки системы нажмите **Restore Default Settings** («Восстановление настроек по умолчанию»).

Перезагрузка

Нажмите, чтобы перезагрузить устройство.

Раздел 6 Локальное управление

6.1 Вызов с устройства

Вызывная панель поддерживает вызовы пользователей или центра управления.

6.1.1 Вызов жильца

Вызов жильца с помощью вызывной панели

На главной странице нажмите , чтобы войти на страницу вызова.

Введите номер помещения и нажмите  для вызова жильца.

Нажмите кнопку контактов для перехода на соответствующую страницу. Выберите контакт из списка для вызова.

Вызов жильца с уличной вызывной панели

На главной странице вызывной панели нажмите кнопку вызова, чтобы войти на страницу вызова.

Введите номер микрорайона + # + номер здания + # + номер корпуса + # + номер квартиры и еще раз нажмите **Call** («Вызов»), чтобы позвонить жильцам.

Введите номер микрорайона + # + номер здания + # + номер корпуса + # + номер квартиры и еще раз нажмите **Call** («Вызов»), чтобы позвонить жильцам.

Введите номер микрорайона + # + номер квартиры и еще раз нажмите **Call** («Вызов»), чтобы позвонить жильцам.

6.1.2 Вызов центра управления

На странице настроек нажмите **Local** («Локально») и нажмите **Call Management Center** («Вызов центра управления»), чтобы настроить сочетание клавиш для вызова.

Нажмите  на главной странице, чтобы вызвать администратора центра управления.

Нажмите кнопку отмены, чтобы отменить вызов.

6.2 Разблокировка

Можно разблокировать вызывную панель следующими способами: при помощи пароля, карты, изображения лица и QR-кода.

6.2.1 Разблокировка при помощи пароля

Нажмите кнопку вызова на главной странице, чтобы войти на страницу вызова.

Введите **【# + пароль общего доступа】** и нажмите кнопку разблокировки.

6.2.2 Разблокировка при помощи изображения лица

Примечание

Убедитесь, что изображение лица добавлено на устройство. Подробная информация приведена в разделе *Управление пользователями*.

Посмотрите в камеру, чтобы выполнить разблокировку.

Примечание

- Дальность распознавания лиц: от 0.3 до 2 м
 - Скорость распознавания лиц: < 0.2 с на человека
-

6.2.3 Разблокировка при помощи считывания карты

Примечание

Убедитесь, что выдана соответствующая карта. Подробная информация представлена в разделе *Управление пользователями*.

Чтобы открыть дверь, считайте карту.

6.2.4 Разблокировка при помощи QR-кода

Вызывная панель поддерживает разблокировку по QR-коду. QR-код генерируется в клиенте мобильного телефона. Использовать камеру вызывной панели для сканирования QR-кода с мобильного телефона, чтобы открыть дверь.

Шаги

Примечание

- Убедитесь, что IP-адрес вызывной панели был добавлен к видеодомофону, и устройства могут обмениваться данными в нормальном режиме.
 - Убедитесь, что вызывная панель подключена к сети.
 - QR-код предназначен только для посетителей.
-

1. Установите Hik-Central Pro на компьютер.
 2. Зарегистрируйте учетные записи пользователей в соответствии с подсказками и войдите в систему.
 3. Следуйте инструкциям и добавьте вызывную панель при помощи сканирования QR-кода / штрих-кода или посредством ввода серийного номера вручную.
 4. Войдите на страницу разблокировки с помощью QR-кода и сгенерируйте QR-код.
-

5. Чтобы открыть страницу разблокировки с помощью QR-кода, на главной странице вызывной панели нажмите кнопку вниз.
6. Поднесите QR-код, сгенерированный телефоном, к камере вызывной панели и сканируйте код, чтобы открыть дверь.

 **Примечание**

- При установке вызывной панели рекомендуется выбрать место, в котором отсутствуют отражения и блики, поскольку это может повлиять на считывание QR-кода. При установке на акриловые двери, убедитесь, что мембрана на поверхности вызывной панели удалена.
 - При сканировании QR-кода рекомендуется поднести мобильный телефон к камере вызывной панели горизонтально.
 - Распознавание QR-кода не поддерживается в ночное время.
-

Раздел 7 Быстрые операции через веб-интерфейс

7.1 Изменение пароля

Можно изменить пароль устройства.

Нажмите  в верхнем правом углу веб-страницы для перехода на страницу **Change Password** («Изменить пароль»). Можно настроить контрольные вопросы из выпадающего списка и заполнить ответы.

Можно настроить адрес электронной почты для сброса пароля.

Нажмите **Next** («Далее»), чтобы завершить настройку.

7.2 Выбор языка

Можно выбрать язык системы устройства.

Нажмите  в правом верхнем углу веб-страницы, чтобы открыть страницу мастера настроек.

Нажмите **Next** («Далее») на странице изменения пароля. Можно выбрать язык для системы устройства из выпадающего списка.

По умолчанию языком системы выбран английский.

Примечание

После изменения языка системы устройство автоматически перезагрузится.

Нажмите **Next** («Далее»), чтобы завершить настройку.

7.3 Настройка времени

Настройка времени и перехода на летнее время

Нажмите  → **Time Settings** («Настройка времени»).

Часовой пояс

Выберите часовой пояс устройства из выпадающего списка.

Синхронизация времени

NTP

Необходимо задать IP-адрес NTP-сервера, номер порта и интервал.

Вручную

По умолчанию время устройства должно быть синхронизировано вручную. Можно установить время устройства вручную или нажать **Sync. with Computer Time** («Синхронизировать со временем компьютера»), чтобы синхронизировать время устройства со временем компьютера.

Тип адреса сервера / Адрес сервера / Порт NTP / Интервал

Здесь можно настроить тип адреса сервера, адрес сервера, порт NTP, интервал.

Настройка параметров DST

Включите **DST**.

Установите время начала и окончания DST, а также смещение DST.

Нажмите **Next** («Далее»), чтобы завершить настройку.

7.4 Настройки рабочей среды

После активации устройства выберите необходимый режим работы.

Шаги

1. Нажмите  → **Environment Settings** («Настройки рабочей среды»).
2. Выберите **Indoor** («Внутри помещений») или **Other** («Другое»).

Примечание

- Выберите **Others** («Другое») при установке устройства внутри помещения рядом с окном, или если функция распознавания лиц работает неправильно.
 - Если не выбрать режим работы и нажать **Next** («Далее»), система выберет режим **Indoor** («Внутри помещения») по умолчанию.
 - При активации устройства с помощью других инструментов удаленно система выберет режим **Indoor** («Внутри помещения») по умолчанию.
-

Нажмите **Next** («Далее»), чтобы завершить настройку.

7.5 Настройки администратора

Шаги

1. Нажмите  в правом верхнем углу веб-страницы, чтобы открыть страницу мастера настроек. После настройки языка устройства, времени, среды работы и конфиденциальности можно нажать **Next** («Далее»), чтобы перейти на страницу настроек администратора.
2. Введите идентификатор сотрудника и имя администратора.
3. Выберите учетные данные для добавления.

 **Примечание**

Необходимо выбрать хотя бы один сертификат.

- 1) Нажмите **Add Face** («Добавить лицо») для выгрузки изображения лица из локального хранилища.
-

 **Примечание**

Размер загружаемого изображения не должен превышать 200 КБ, поддерживаемые форматы: JPG, JPEG, PNG.

- 2) Нажмите **Add Card** («Добавить карту»), чтобы ввести номер карты и выбрать свойства карты.
-

 **Примечание**

Поддерживается до 5 карт.

Нажмите **Next** («Далее»), чтобы сохранить настройки и перейти к следующему параметру. Или нажмите **Skip** («Пропустить»), чтобы пропустить настройки администратора.

7.6 Настройка номеров и сетевые настройки

Шаги

1. Нажмите  в правом верхнем углу веб-страницы, чтобы открыть страницу мастера настроек. После предыдущих настроек можно нажать **Next** («Далее»), чтобы перейти на страницу настройки номеров и сетевых настроек.
2. Выберите тип устройства.

Если в качестве типа устройства выбрано **Door Station** («Вызывная панель») или **Outer Door Station** («Уличная вызывная панель»), можно настроить номер района, здания, корпуса, этажа и номер вызывной панели.

Если в качестве типа устройства выбрано **Outer Door Station** («Уличная вызывная панель»), можно настроить номер вызывной панели и номер микрорайона.

3. Установите **Registration Password** («Пароль для регистрации»), **Main Station IP** («IP-адрес пульт консьержа / диспетчера») и **Private Server IP** («IP-адрес частного сервера»).
4. Опционально. Нажмите **Enable Protocol 1.0** («Активировать протокол 1.0»).
5. Нажмите **Complete** («Завершить»), чтобы завершить настройки.

Глава 8 Работа через веб-интерфейс

8.1 Вход в систему

В систему можно войти через веб-интерфейс или удаленную настройку клиентского программного обеспечения.

Примечание

Устройство должно быть активировано.

Вход в систему через веб-интерфейс

Введите IP-адрес устройства в адресной строке веб-интерфейса и нажмите **Enter** («Ввод») для того, чтобы войти в систему.

Введите имя пользователя и пароль. Нажмите **Login** («Вход»).

Вход в систему через удаленную настройку клиентского программного обеспечения

Загрузите и откройте клиентское программное обеспечение. После добавления устройства нажмите , чтобы перейти на страницу настройки.

8.2 Забыть пароль

Если вы забыли пароль для входа в систему, пароль можно поменять с помощью адреса электронной почты или контрольных вопросов.

На странице входа в систему нажмите **Forget Password** («Забыть пароль»).

Выберите **Verification Mode** («Режим проверки»).

Проверка по контрольным вопросам

Ответьте на контрольные вопросы.

Подтверждение по электронной почте

1. Экспортируйте QR-код и отправьте его по адресу pw_recovery@hikvision.com в качестве вложения.
2. Проверочный код будет отправлен на зарезервированный адрес электронной почты в течение 5 минут.
3. Введите проверочный код в поле проверочного кода для подтверждения идентификации.

Создайте новый пароль и подтвердите его.

8.3 Обзор

Можно просматривать видео с устройства в режиме реального времени, видео с подключенного устройства, информацию о человеке, состояние сети, основную информацию и емкость устройства.



Рисунок 8-1. Страница обзора

Описание функций:

Состояние двери

Нажмите , чтобы выполнить просмотр в режиме реального времени.

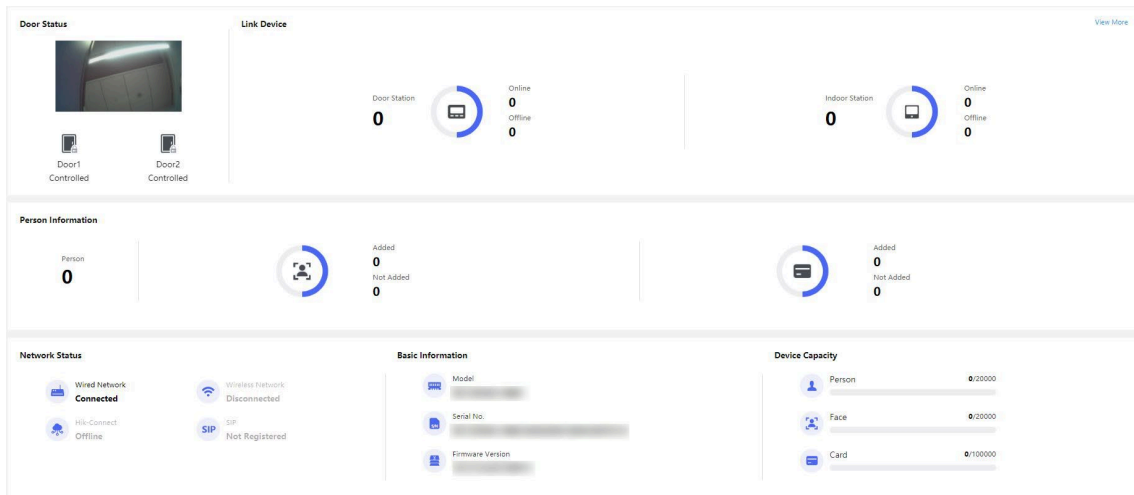

При запуске просмотра в режиме реального времени необходимо настроить громкость.



Примечание

При настройке громкости во время двусторонней аудиосвязи можно услышать эхо.



При запуске просмотра в режиме реального времени можно выполнить захват изображения.



При запуске просмотра в режиме реального времени можно выбрать тип потока. Можно выбрать основной поток, дополнительный поток или третий поток.



Полноэкранный просмотр.



Состояние двери: открыта / закрыта / оставить открытой / оставить закрытой.

Контроль состояния

Можно управлять состоянием двери 1 или двери 2: открыть, закрыть, оставить дверь открытой или оставить дверь закрытой.

Привязка устройства

Можно просмотреть количество и статус привязанных устройств.

Информация о пользователе

Можно просмотреть добавленные изображения лиц и карты.

Состояние сети

Можно просмотреть состояние подключения и регистрации проводной сети, беспроводной сети, облачного сервиса и SIP.

Основная информация

Можно просмотреть модель, серийный номер и версию прошивки.

Емкость устройства

Можно просмотреть емкость библиотек пользователей, изображений лиц и карт.

Подробная информация

Можно нажать **View More** («Просмотреть больше») в разделе **Управление устройством**.

Управление пользователями

Нажмите **Add** («Добавить»), чтобы добавить информацию о пользователе, включая основную информацию, сертификат, метод аутентификации и настройки.

Basic Information

*Employee ID

Name

*Floor No.

*Room No.

Person Type Normal User

Long-Term Effective User

Validity Period -

Administrator

Certificate Configuration

Face ⓘ JPG, JPEG, PNG allowed. No larger than 200 KB.

+ Add from Device

+ Upload

Card ⓘ Up to 5 cards can be supported.

+ Add Card

Рисунок 8-2. Добавление пользователя

Добавление основной информации

Нажмите **Person Management** → **Add** («Управление посетителями → Добавить»), чтобы перейти на страницу добавления пользователя.

Добавьте основную информацию о пользователе, включая идентификатор, имя, уровень пользователя, номер этажа и номер помещения.

Нажмите **Save** («Сохранить») для сохранения настроек.

Настройка периода разрешения

Нажмите **Person Management** → **Add** («Управление посетителями → Добавить»), чтобы перейти на страницу добавления пользователя.

Включите **Long-Term Effective User** («Долгосрочное разрешение пользователя») или настройте **Validity Period** («Срок действия»). Разрешение пользователя будет действительно только в течение настроенного периода времени в соответствии с требованиями проекта.

Нажмите **Save** («Сохранить») для сохранения настроек.

Добавление изображения лица

Нажмите **Person Management** → **Add** («Управление посетителями → Добавить»), чтобы перейти на страницу добавления пользователя.

Нажмите кнопку **+**, расположенную справа, чтобы загрузить изображение лица с локального ПК.

Примечание

Поддерживаемые форматы изображения: JPG, JPEG или PNG, размер не должен превышать 200 КБ.

Нажмите **Save** («Сохранить») для сохранения настроек.

Добавление карты

Нажмите **Person Management** → **Add** («Управление посетителями → Добавить»), чтобы перейти на страницу добавления пользователя.

Нажмите **Add Card** («Добавить карту»), введите **Card No.** («Номер карты»), настройте **Property** («Свойства») и нажмите **OK**, чтобы добавить карту.

Примечание

Можно добавить до 5 карт.

Нажмите **Save** («Сохранить») для сохранения настроек.

8.5 Управление устройством

Возможность управления подключенными устройствами с определенной страницы.

Шаги

1. Нажмите **Device Management** («Управление устройством») для перехода на страницу настроек.
2. Нажмите **Search Online Device** («Поиск онлайн устройства»), чтобы выполнить автоматический поиск онлайн устройств.
3. Нажмите **Add** («Добавить»), чтобы добавить видеодомофон или дополнительную вызывную панель. Введите параметры и нажмите **OK**, чтобы добавить.
4. Нажмите **Import** («Импорт»). Введите информацию об устройстве в шаблон для импорта устройств в пакетном режиме.
5. Нажмите **Export** («Экспорт»), чтобы экспортировать данные на компьютер.
6. Выберите устройство и нажмите **Delete** («Удалить») для удаления выбранного устройства из списка.
7. Нажмите **Device Upgrade** («Обновление устройства») и импортируйте пакет обновления, чтобы установить последнюю версию.
8. Нажмите **Upgrade Status** («Состояние обновления»), чтобы просмотреть процесс обновления.

9. Включите **Synchronization Settings** («Настройки синхронизации»).

Примечание

Если функция включена, настройки текущего устройства будут синхронизированы с другими устройствами.

10. Нажмите **Refresh** («Обновить») для получения информации об устройстве.

11. Опционально. Настройка информации об устройстве.

Изменение информации об устройстве

Нажмите  для редактирования информации об устройстве.

Удаление информации об устройстве

Нажмите  для удаления информации об устройстве из списка.

Поиск устройства

Выберите **Status** («Состояние») и **Device Type** («Тип устройства») для поиска устройств.

8.6 Настройка

8.6.1 Настройка локальных параметров

Настройка параметров просмотра в режиме реального времени, настройки изображений и видео.

Настройка параметров просмотра в режиме реального времени

Нажмите **Configuration** → **Local** («Настройки → Локальные») для перехода на соответствующую страницу. Настройте тип потока, производительность воспроизведения и нажмите **Save** («Сохранить»).

Настройки изображений и клипов

Нажмите **Configuration** → **Local** («Настройки → Локальные») для перехода на соответствующую страницу. Выберите формат изображения, путь сохранения и нажмите **Save** («Сохранить»).

Также можно нажать **Open** («Открыть»), чтобы открыть папку с файлами и просмотреть подробную информацию.

8.6.2 Просмотр информации об устройстве

Просмотр имени устройства, номера устройства, типа системы, языка, модели, серийного номера, версии, количества каналов, входов / выходов, RS-485, номера регистрации, тревожных входов, тревожных выходов, емкости устройства и т. д.

Нажмите **Configuration** → **System** → **System Settings** → **Basic Information** («Настройки → Система → Настройка системы → Основная информация»), чтобы перейти на соответствующую страницу.

Здесь можно просмотреть имя устройства, номер устройства, тип системы, язык, модель, серийный номер, версию, количество каналов, входы / выходы, RS-485, номер регистрации, тревожные входы, тревожные выходы, емкость устройства и т. д.

8.6.3 Настройка времени

Настройте время устройства, часовой пояс, режим синхронизации, адрес сервера, порт NTP и интервал.

Нажмите **Configuration** → **System** → **System Settings** → **Time Settings** («Настройки → Система → Настройки системы → Настройки времени»).

Нажмите **Save** («Сохранить»), чтобы сохранить настройки.

Часовой пояс

Выберите часовой пояс устройства из выпадающего списка.

Синхронизация времени

NTP

Необходимо задать IP-адрес NTP-сервера, номер порта и интервал.

Вручную

По умолчанию время устройства должно быть синхронизировано вручную. Можно установить время устройства вручную или нажать **Sync. with Computer Time** («Синхронизировать со временем компьютера»), чтобы синхронизировать время устройства со временем компьютера.

Тип адреса сервера / Адрес сервера / Порт NTP / Интервал

Здесь можно настроить тип адреса сервера, адрес сервера, порт NTP, интервал.

8.6.4 Настройка перехода на летнее время (DST)

Шаги

1. Нажмите **Configuration** → **System** → **System Settings** → **Time Settings** («Настройки → Система → Настройки системы → Настройки времени»).
2. Включите **DST**.
3. Установите время начала и окончания DST, а также смещение DST.
4. Нажмите **Save** («Сохранить») для сохранения настроек.

8.6.5 Изменение пароля администратора

Шаги

1. Нажмите **Configuration** → **System** → **User Management** («Настройки → Система → Управление пользователями»).
2. Нажмите .
3. Введите старый пароль и создайте новый пароль.
4. Подтвердите новый пароль.
5. Нажмите **Save** («Сохранить»).



Предостережение

Надежность пароля устройства может быть автоматически проверена. Настоятельно рекомендуется использовать надежный пароль (используя не менее 8 символов, включая буквы верхнего регистра, буквы нижнего регистра, цифры и специальные символы). Также рекомендуется регулярно обновлять пароль. Ежемесячная или еженедельная смена пароля позволит сделать использование продукта безопасным.

Правильная настройка паролей и других параметров безопасности является обязанностью лица, выполняющего установку, или конечного пользователя.

8.6.6 Онлайн пользователи

Отображается информация о пользователях, выполняющих вход в устройство.

Перейдите **Configuration** → **System** → **User Management** → **Online Users** («Настройки → Система → Управление пользователями → Онлайн пользователи») для просмотра списка онлайн пользователей.

8.6.7 Просмотр информации о постановке / снятии с охраны

Просмотр информации о постановке устройства на охрану и IP-адреса постановки на охрану. Нажмите **Configuration** → **User Management** → **Arming/Disarming Information** («Настройки → Управление пользователями → Информация о постановке / снятии с охраны»).

Можно просмотреть информацию о постановке на охрану/снятии с охраны. Для обновления нажмите кнопку **Refresh** («Обновить»).

8.6.8 Настройка сетевых параметров

Настройте TCP / IP, параметры Wi-Fi и точку доступа устройства.

Настройка основных сетевых параметров

Нажмите **Configuration** → **Network** → **Basic Settings** → **TCP/IP** («Настройки → Сеть → Основные настройки → TCP/IP»).

The screenshot shows a network configuration interface. At the top, there is a 'DHCP' toggle switch which is turned on (green). Below it are several input fields: 'IPv4 Address', 'IPv4 Subnet Mask', 'IPv4 Default Gateway', 'Mac Address', and 'MTU'. Further down, there are two fields for '* Alarm Center IP' and '* Alarm Host Port'. Below these is a section titled 'DNS Server' with two fields: 'Preferred DNS Server' and 'Alternate DNS Server'. At the bottom of the form is a red 'Save' button.

Рисунок 8-3. Настройка параметров TCP / IP

Задайте параметры и нажмите **Save** («Сохранить») для сохранения настроек.

DHCP

При отключении функции необходимо настроить адрес IPv4, маску подсети IPv4, шлюз IPv4 по умолчанию, предпочитаемый DNS-сервер и альтернативный DNS-сервер.

При включении функции система автоматически назначит IPv4-адрес, маску подсети IPv4, шлюз IPv4 по умолчанию, предпочитаемый DNS-сервер и альтернативный DNS-сервер.

DNS-сервер

Установите предпочтительный DNS-сервер и альтернативный DNS-сервер в соответствии с фактическими потребностями.

Настройка параметров Wi-Fi

Задайте параметры Wi-Fi для беспроводного подключения устройства.

Шаги



Примечание

Устройство должно поддерживать данную функцию.

1. Нажмите **Configuration** → **Network** → **Network Settings** → **Wi-Fi** («Настройки → Сеть → Сетевые настройки → Wi-Fi»).
2. Нажмите **Wi-Fi** («Wi-Fi»).

3. Выберите Wi-Fi

- Нажмите **Connect** («Подключить») и введите пароль Wi-Fi.
- Нажмите **Manual Add** («Добавить вручную») и настройте SSID сети Wi-Fi, рабочий режим, режим безопасности и пароль. Нажмите **OK**.

4. Настройте параметры WLAN.

- 1) Установите IP-адрес, маску подсети и шлюз по умолчанию. Включите **DHCP**, и система автоматически задаст IP-адрес, маску подсети и шлюз по умолчанию.

5. Настройте DNS-сервер. Настройте **Preferred DNS server** («Предпочтительный DNS-сервер») и **Alternate DNS server** («Альтернативный DNS-сервер»). Или включите DHCP, и система автоматически назначит предпочтительный DNS-сервер и альтернативный DNS-сервер.

6. Нажмите **Save** («Сохранить»).

Точка доступа устройства

Настройте точку доступа устройства.

На странице меню нажмите **Network** → **Hotspot** («Сеть → Точка доступа»), чтобы перейти на страницу настроек.



Рисунок 8-4. Параметры точки доступа

Включите точку доступа. Настройте название точки доступа и пароль. Нажмите **Save** («Сохранить»).

Сетевая служба

Настройте параметры HTTP, HTTPS, прослушивания HTTP, RTSP и FTP.

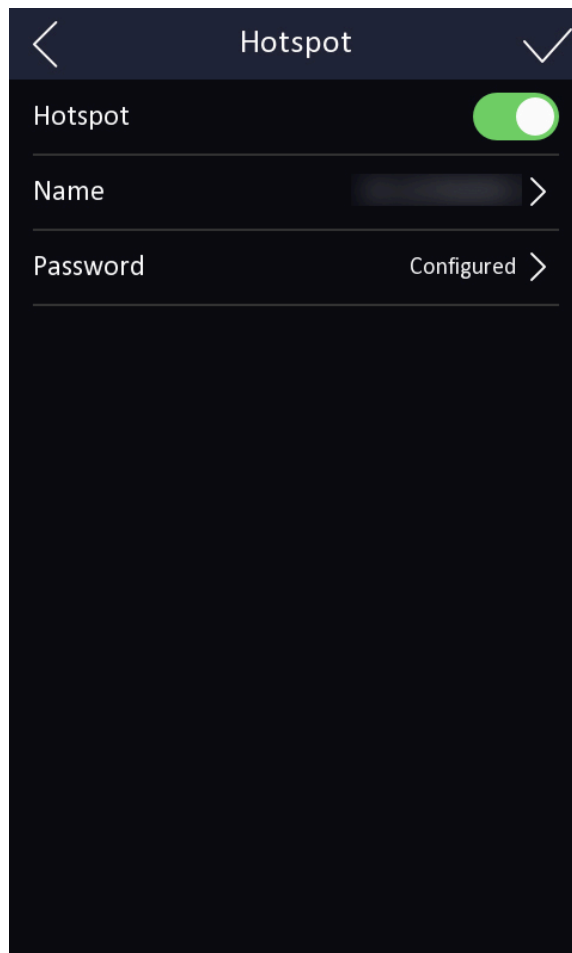
Нажмите **Configuration** → **Network** → **Network Service** → **HTTP(S)** («Настройки → Сеть → Сетевая служба → HTTP(S)»).

HTTP

Через этот порт веб-интерфейс получает доступ к устройству. Например, если **HTTP Port** («Порт HTTP») изменен на 81, необходимо ввести **http://192.168.1.64:81** для входа в веб-интерфейс.

HTTPS

Задайте HTTPS для доступа к браузеру. Для доступа необходим сертификат.

Прослушивание HTTP

Устройство может отправлять информацию о тревоге по IP-адресу или доменному имени по протоколу HTTP или HTTPS. Настраивайте IP-адрес или доменное имя, URL-адрес, порт, и протокол информации о тревоге.

Примечание

Для получения информации о тревоге IP-адрес или доменное имя должны поддерживать протокол HTTP или HTTPS.

RTSP

Нажмите **Configuration** → **Network** → **Network Service** → **RTSP** («Настройки → Сеть → Сетевая служба → RTSP»).

Обозначает порт потокового протокола реального времени.

FTP

Нажмите **Configuration** → **Network** → **Network Service** → **FTP** («Настройки → Сеть → Сетевая служба → FTP»).

Нажмите **Enable FTP** («Включить FTP»).

Выберите **Server Type** («Тип сервера»). Введите **Server IP Address** («IP-адрес сервера») и **Port** («Порт»). Настройте имя пользователя и пароль сервера. Выберите значения в полях **Directory Structure** («Структура директорий»), **Parent Directory** («Родительская директория») и **Child Directory** («Дочерняя директория»). Установите **Delimiter** («Разделитель») и выберите **Named Item** («Именованное выражение») и **Named Element** («Именованный элемент»).

Примечание

Если включить **Anonymous** («Анонимность»), имя пользователя или пароль устанавливать не нужно.

Доступ к платформе

Устройствами можно управлять с помощью платформы доступа.

Шаги

1. Нажмите **Configuration** → **Network** → **Device Access** → **Hik-Connect** («Настройки → Сеть → Доступ к устройству → Hik-Connect») для перехода на страницу настроек.

Примечание

Hik-Connect является приложением для мобильных устройств. С помощью приложения можно просматривать видео в реальном времени с устройства, получать тревожные уведомления и т. д.

2. Поставьте **Enable** («Включить») для включения соответствующей функции.
3. Опционально. Поставьте галочку возле Custom («Пользовательская настройка»), чтобы настроить адрес сервера самостоятельно.
4. Введите IP-адрес сервера и проверочный код.

Примечание

- От 6 до 12 букв (от а до z, от А до Z) или цифры (от 0 до 9), с учетом регистра. Рекомендуется использовать комбинацию не менее 8 букв или цифр.
 - Код подтверждения не может быть **123456** или **abcdef** (без учета регистра).
-

5. Нажмите **Save** («Сохранить») для включения настроек.

Настройка доступа к устройству

Шаги

1. Нажмите **Configuration** → **Network** → **Device Access** → **SIP** («Настройки → Сеть → Доступ к устройству → SIP») для перехода на страницу настроек.
2. Поставьте галочку **Enable VOIP Gateway** («Включить VOIP шлюз»).
3. Настройте параметры SIP.
4. Нажмите **Save** («Сохранить») для включения настроек.
5. Нажмите **Configuration** → **Network** → **Device Access** → **SDK Server** («Настройки → Сеть → Доступ к устройству → SDK-сервер») для перехода на страницу настроек.
6. Задайте порт сервера. Через этот порт клиент добавляет устройство.

8.6.9 Настройка параметров видео и аудио

Настройте качество и разрешение изображения.

Настройка параметров видео

Нажмите **Configuration** → **Video/Audio** → **Video** («Настройки → Видео/Аудио → Видео»).

Stream Type: **Main Stream** | Sub-stream | Third Stream

Video Type: Video Stream | Video&Audio

Resolution: 1280*720P

Bit Rate Type: Variable | Constant

Video Quality: Medium

Frame Rate: 25 fps

*Max. Bitrate: 2048 Kbps

Video Encoding: H.264

*I Frame Interval: 50

Save

Рисунок 8-5. Страница настроек видео

Настройте тип потока, тип видео, разрешение, тип битрейта, качество, частоту кадров, макс. битрейт, кодирование видео и интервал кадров I.

Нажмите **Save** («Сохранить»), чтобы сохранить настройки.

Stream Type: **Main Stream** | Sub-stream | Third Stream

Audio Encoding: G.711ulaw

Input Volume: 7

Output Volume: 7

Save

Рисунок 8-6. Настройка аудио

Настройте тип потока, кодировку звука, входную и выходную громкость.

Нажмите **Save** («Сохранить») для сохранения настроек.

8.6.10 Настройка параметров изображения

Можно настроить параметры изображения, параметры видео, дополнительные параметры и интервал захвата.

Шаги

1. Нажмите **Configuration** → **Image** («Настройки → Изображение»).



Рисунок 8-7. Настройки параметров изображения

2. Настройте параметры изображения.

Настройка изображения

Перемещайте бегунок или введите значение, чтобы настроить яркость, контрастность, насыщенность и резкость видео при просмотре в режиме реального времени.

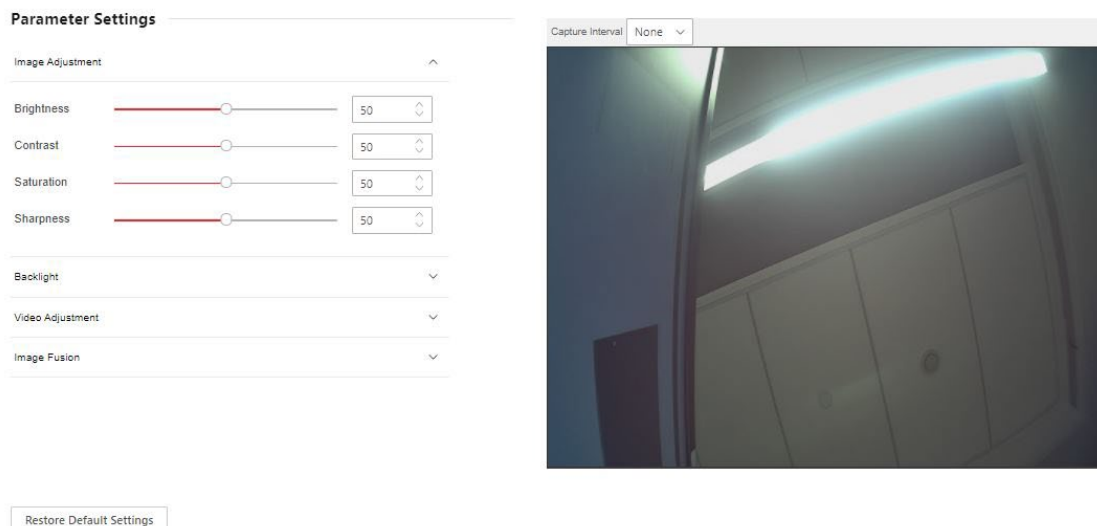
Настройка видео

Установите частоту кадров видео при удаленном просмотре в режиме реального времени. После изменения стандарта необходимо перезагрузить устройство, чтобы изменения вступили в силу.

PAL

25 кадров в секунду. Подходит для материкового Китая, Гонконга (Китай), стран Ближнего Востока, стран Европы и др.

NTSC

30 кадров в секунду. Подходит для США, Канады, Японии, Тайваня (Китай), Кореи, Филиппин и др.

Контроль свет

Включите или отключите **WDR**.

Когда на изображении одновременно присутствуют очень светлые и очень темные области, можно включить функцию WDR для уравнивания уровня яркости всего изображения и обеспечения четкого детализированного изображения.

Совмещение изображения

При низком уровне освещения можно выбрать **Auto** («Авто»), чтобы включить функцию совмещения изображений. На странице просмотра в режиме реального времени будет отображаться совмещенное изображение.

Нажмите **Disable** («Отключить») для выключения функции.

3. Нажмите **Restore Default Settings** («Восстановление настроек по умолчанию») для сброса всех параметров до значений по умолчанию.

8.6.11 Обнаружение движения

Функция обнаружения движения обнаруживает движущиеся объекты в сконфигурированной зоне безопасности, и при срабатывании тревоги может быть предпринят ряд действий.

Шаги

1. Нажмите **Configuration** → **Event** → **Event Detection** → **Motion** («Настройка → События → События обнаружения → Движение») для перехода на страницу настроек.



Рисунок 8-8. Обнаружение движения

2. Настройте чувствительность.
3. Нажмите **Modify** («Изменить») для редактирования расписания постановки на охрану.
4. Нажмите на временную шкалу и перетащите бегунок, чтобы выбрать необходимый период времени. Нажмите **Save** («Сохранить») для сохранения настроек.
5. Нажмите **Notify Security Center** («Включить уведомление центра безопасности»).

Примечание

Отправка тревожного сигнала или исключения на удаленную программу управления при возникновении события.

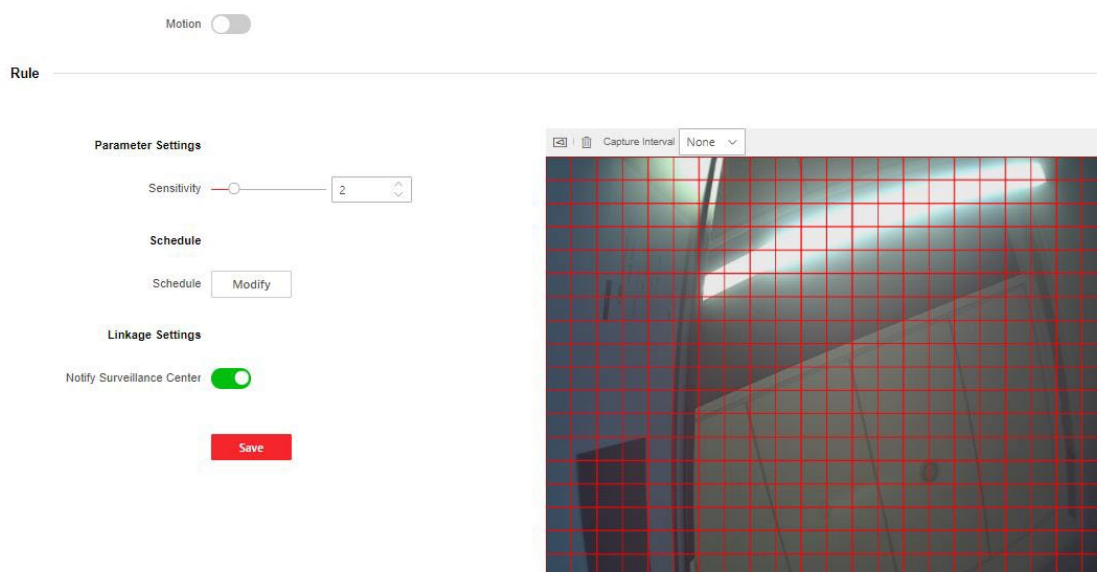
6. Нажмите **Save** («Сохранить»), чтобы активировать настройки.

8.6.12 Привязка событий

Настройте привязку действий и событий.

Шаги

1. Нажмите **Configuration** → **Event** → **Event Detection** → **Linkage Settings** («Настройка → События → События обнаружения → Настройка привязки») для перехода на страницу настроек.



Рисунок 8-9. Привязка событий

2. Выберите событие устройства или событие двери.
3. Нажмите, чтобы включить или отключить уведомление центра безопасности для события.

Примечание

Отправка тревожного сигнала или исключения на удаленную программу управления при возникновении события.

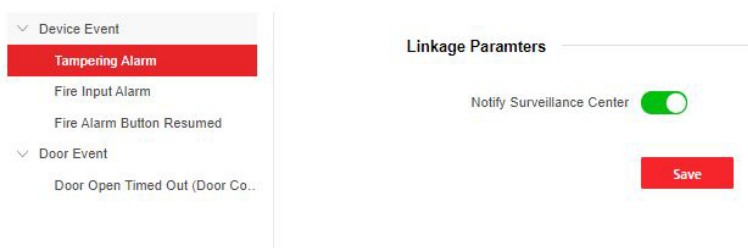
8.6.13 Настройки параметров контроля доступа

Настройка параметров аутентификации

Нажмите **Configuration** → **Access Control** → **Authentication Settings** («Настройки → Контроль доступа → Параметры аутентификации»).

Примечание

Функционал устройств может различаться в зависимости от модели. Проверьте функционал фактического устройства.



Рисунок 8-10. Настройка параметров аутентификации

Терминал

Параметр терминала не изменяется.

Интервал распознавания лиц

Можно установить временной интервал между двумя циклами распознавания лица сотрудника во время аутентификации. В заданный интервал сотрудник А может быть распознан только один раз. Если другой сотрудник (сотрудник В) был распознан в течение заданного интервала, сотрудник А может быть распознан снова.



Примечание

Интервал составляет от 1 до 10 с.

Нажмите **Save** («Сохранить»), чтобы сохранить настройки.

Настройка параметров двери

Нажмите **Configuration** → **Access Control** → **Door Parameters** («Настройки → Контроль доступа → Параметры двери»).

Номер двери

Выберите устройство, соответствующее номеру двери.

Наименование двери

Можно задать имя двери.

Длительность открытого состояния

Укажите длительность разблокированного состояния двери. Дверь будет заблокирована, если движение отсутствует в течение установленного времени.

Реверс реле

Нажмите, чтобы включить или выключить реверс реле.

Включить аутентификацию по QR-коду

Нажмите, чтобы включить или отключить аутентификацию по QR-коду.

Включить аутентификацию по лицу

Нажмите, чтобы включить или отключить аутентификацию по лицу.

Нажмите **Save** («Сохранить»), чтобы сохранить настройки.

Лифты

Шаги

1. Нажмите **Configuration** → **Access Control** → **Elevator Control Parameters** («Настройки → Контроль доступа → Параметры управления лифтом»).

Elevator No.

Elevator Control

Main Elevator Controller Model DS-K2210 DS-K2201 Custom

Interface Type RS-485 Network Interface

Negative Floor Capacity

Save

Рисунок 8-11. Контроль доступа и управление лифтом

2. Нажмите, чтобы включить управление лифтом.
3. Установите параметры лифта.

Номер лифта

Выберите номер лифта.

Основной контроллер лифта

Выберите контроллер лифта.

Тип интерфейса

Если вы выбрали **RS-485**, убедитесь, что вы подключили устройство к контроллеру лифта с помощью кабеля RS-485.

Если вы выбрали **Network Interface** («Сетевой интерфейс»), введите IP-адрес контроллера лифта, номер порта, имя пользователя и пароль.

Количество подземных этажей

Установите количество подземных этажей.

Примечание

- К одному устройству может быть добавлено до 4 контроллеров лифтов.
 - Может быть добавлено до 10 подземных этажей.
 - Убедитесь, что типы интерфейсов контроллеров лифта, которые подключены к одному и тому же устройству, совместимы.
-

Настройка RS-485

Установите рабочий режим подключенного устройства.

Шаги

1. Нажмите **Access Control** → **RS485** («Контроль доступа → RS485») для перехода на страницу настроек.
2. Выберите рабочий режим.
3. Нажмите **Save** («Сохранить») для включения настроек.

Настройки пароля

Настройте пароль общего доступа.

Нажмите **Access Control** → **Password Settings** («Контроль доступа → Настройки пароля»), чтобы войти на страницу.

Нажмите **Add** («Добавить»), чтобы добавить пароль.

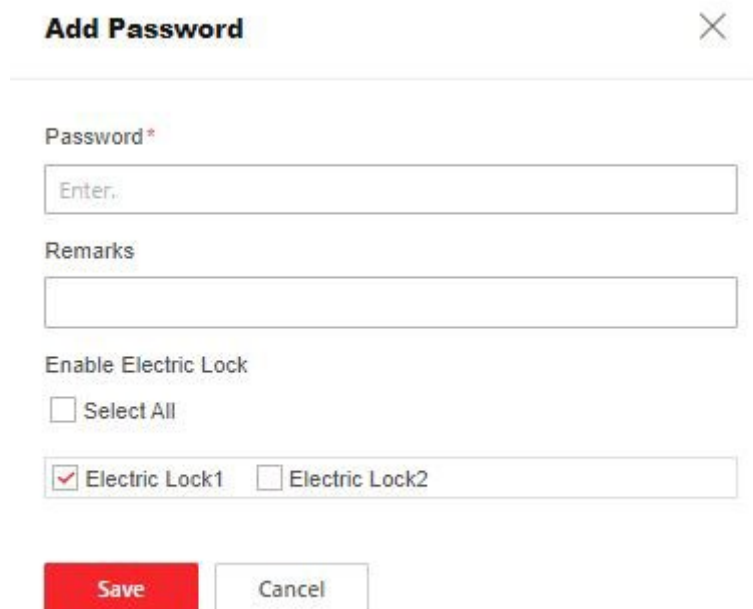

The screenshot shows a dialog box titled "Add Password" with a close button (X) in the top right corner. The dialog contains the following elements:

- A "Password*" label above a text input field containing the placeholder text "Enter.".
- A "Remarks" label above a larger text input field.
- An "Enable Electric Lock" label above a checkbox labeled "Select All".
- Below the "Select All" checkbox, there are two checkboxes: "Electric Lock1" (which is checked) and "Electric Lock2" (which is unchecked).
- At the bottom of the dialog, there are two buttons: a red "Save" button and a white "Cancel" button.

Рисунок 8-12. Добавление пароля

Настройте пароль и примечания и нажмите, чтобы включить электромеханический замок. Нажмите **Save** («Сохранить») для сохранения настроек.

8.6.14 Настройки видеодомофони

Настройки номера устройства

Шаги

1. Нажмите **Device No.** («Номер устройства») для перехода на соответствующую страницу.

Device Type: Door Station

Floor No.: 1

*Door Station No.: 0

More ^

*Community No.: 1

*Building No.: 1

*Unit No.: 1

Save

Рисунок 8-13. Настройки номера вызывной панели

2. Выберите тип устройства из списка и задайте соответствующую информацию, включая номер здания, номер этажа, номер вызывной панели, номер микрорайона и номер корпуса.

 **Примечание**

При выборе уличной вызывной панели в качестве типа устройства можно настроить только номер микрорайона и номер уличной вызывной панели.

3. Нажмите **Save** («Сохранить») для сохранения номера устройства.

Сетевые настройки подключенных устройств

Шаги

1. Нажмите **Intercom** → **Session Settings** («Домофония → Настройки сеанса») для перехода на страницу настроек.

Registration Password:

Main Station IP: 0.0.0.0

Private Server IP: 0.0.0.0

Enable Protocol 1.0

Save

Рисунок 8-14. Настройки сеанса

2. Введите пароль регистрации.

3. Настройте **Main Station IP** («IP-адрес пульта консьержа / диспетчера») и **VideoIntercom Server IP** («IP-адрес сервера видеодомофона»).
4. Включите протокол 1.0.
5. Нажмите **Save** («Сохранить») для включения настроек.

Параметры времени

Нажмите **Intercom** → **Call Settings** («Домофония → Настройки вызова») для перехода на соответствующую страницу.

Настройте **Max. Communication Time** («Максимальная продолжительность связи») и **Max. Message Duration** («Максимальная длительность сообщения») и нажмите **Save** («Сохранить»).

Примечание

- Максимальная продолжительность вызова между видеодомофоном модуля и клиентом составляет от 90 до 120 с. Вызов завершится автоматически, если фактическая продолжительность вызова превышает настроенную.
 - Макс. продолжительность сообщения составляет от 30 до 60 с. Сообщение завершится автоматически, когда фактическая продолжительность сообщения превысит настроенную.
-

Нажатие кнопки для вызова

Шаги

1. Нажмите **Intercom** → **Press Button to Call** («Домофония → Нажатие кнопки для вызова») для перехода на страницу настроек.
2. Нажмите **Call Schedule Settings** («Настройки расписания вызовов»), чтобы создать новый шаблон плана.
 - 1) Настройте **Schedule Name** («Имя расписания»).
 - 2) Настройте еженедельное расписание для вызывной панели и центра.
 - 3) Нажмите **Add** («Добавить»), установите конкретное время начала и время окончания, чтобы настроить расписание для вызывной панели и центра.
 - 4) Нажмите **Save** («Сохранить»).
3. Нажмите , чтобы настроить параметры кнопок и выбрать расписание звонков.
4. Нажмите **Save** («Сохранить»).

Настройка привязки номеров

Выполните привязку номера помещения и SIP-номера.

Нажмите **Number Settings** («Настройка привязки номеров») для перехода на соответствующую страницу.

+ Add  Delete

<input type="checkbox"/>	No.	Room No.	SIP Number	Operation
--------------------------	-----	----------	------------	-----------

Рисунок 8-15. Настройки номера

Нажмите **Add** («Добавить»), во всплывающем диалоговом окне задайте номер помещения и номера SIP.

8.5.16 Настройка параметров безопасности карты

Нажмите **Configuration** → **Card Settings** → **Card Type** («Настройка → Настройка параметров карты → Тип карты») для перехода на страницу настроек.

Нажмите **Enable Card Encryption Parameters** («Включить параметры шифрования карты») и настройте сектор для шифрования. По умолчанию сектор 13 зашифрован. Рекомендуется зашифровать сектор 13.

Нажмите **Save** («Сохранить»).

8.6.16 Настройка биометрических параметров

Настройка основных параметров

Нажмите **Configuration** → **Smart** → **Smart** («Настройки → Интеллектуальные функции → Интеллектуальные функции»).

Примечание

Функционал устройств может различаться в зависимости от модели. Проверьте функционал фактического устройства.

Face Recognition Parameters

Face Anti-spoofing

Live Face Detection Security Level Normal High Profile Highest

Recognition Distance 0.5m 1m 1.5m 2m Auto

Application Mode Indoor Other

1:N Matching Threshold

Face Recognition Timeout Value s

ECO Mode Settings

ECO Mode

ECO Mode Threshold

ECO Mode (1:N)

Force to Enable Night Mode

Save

Рисунок 8-16. Страница настройки интеллектуальных функций

Нажмите **Save** («Сохранить»), чтобы сохранить настройки.

Детекция подлинности биометрических данных лица (антиспуфинг)

Здесь можно включить/выключить функцию детекции лиц в режиме реального времени. При включении этой функции устройство сможет отличать сотрудника / посетителя от изображения.



Примечание

Продукты с биометрическим распознаванием не на 100% применимы для защиты от подделки биометрических данных. Используйте несколько режимов аутентификации, если требуется более высокий уровень безопасности.

Уровень безопасности «Детекция лиц в режиме реального времени»

После включения функции антиспуфинга можно установить надлежащий уровень безопасности при выполнении аутентификации лица в режиме реального времени.

Дальность распознавания

Настройте расстояние между пользователем и камерой устройства.

Режим применения

Режим **Indoor** («Внутри помещения») или **Others** («Другое») в соответствии со средой установки.

Пороговое значение для сопоставления 1: 1

Настройте пороговое значение совпадения при аутентификации в режиме сопоставления 1:1. Чем больше данное значение, тем меньше вероятность ложных совпадений и тем больше вероятность отклонений ложных совпадений.

Лимит времени при распознавании лиц

Установите лимит времени при распознавании лиц. Если распознавание лица выполняется дольше, чем установлено, система выдаст предупреждение.

Режим ECO

После включения ЭКО-режима устройство будет использовать ИК-подсветку для аутентификации лиц в условиях низкой освещенности или в темноте. Настройте пороговое значение для ЭКО-режима и ЭКО-режима (1:N).

ЭКО-режим (1:N)

Настройте пороговое значение совпадения при аутентификации в ЭКО-режиме 1:N. Чем больше данное значение, тем меньше вероятность ложных совпадений и тем больше вероятность отклонений ложных совпадений.

Принудительное включение ночного режима

Можно активировать принудительное включение ночного режима, когда включен режим ECO.

Настройка области распознавания

Нажмите **Configuration** → **Smart** → **Area Configuration** («Настройки → Интеллектуальные функции → Настройка области распознавания»).

Чтобы настроить область распознавания, при просмотре в режиме реального времени перетащите желтую рамку на видео. Система будет распознавать только лица в пределах заданной области.

Выберите **Capture Interval** («Интервал захвата») из раскрывающегося списка.

Нажмите **Save** («Сохранить») для сохранения настроек.

8.6.17 Настройка экрана

Можно настроить тему устройства.

Нажмите **Configuration** → **Preference** → **Screen Display** («Настройка → Пользовательская настройка → Экран»).

Можно выбрать тему отображения для аутентификации устройства. Можно выбрать **Theme Mode** («Режим темы») как **Authentication** («Аутентификация») или **Advertisement** («Реклама»).

Нажмите **Save** («Сохранить»).

Отображение уведомлений

Можно настроить отображения уведомлений для устройства.

Нажмите **Configuration** → **Preference** → **Notice Publication** («Настройки → Пользовательская настройка → Отображение уведомлений»).

Управление темой

Нажмите **Media Library Management** → + («Управление библиотекой мультимедиа → +»), чтобы загрузить изображение с локального ПК.

Чтобы создать тему, можно нажать + и настроить **Name** («Имя») и **Type** («Тип»). После создания темы нажмите + на панели управления темами, чтобы выбрать изображения в библиотеке мультимедиа. Нажмите **OK** для добавления изображений к теме.

Управление расписанием

После создания темы можно выбрать тему и настроить расписание на временной шкале. Выберите настроенное расписание и задайте точное время начала и окончания, если необходимо.

Выберите расписание и нажмите **Clear** («Очистить») или **Clear All** («Очистить все»), чтобы удалить расписание.

Интервал показа слайдов

Введите число, чтобы задать интервал показа слайдов. Изображения будут меняться в соответствии с интервалом.

8.6.18 Обновление и техническое обслуживание

Можно выполнить перезагрузку устройства, восстановление параметров устройства и обновление версии устройства.

Перезагрузка устройства

Нажмите **Maintenance and Security** → **Maintenance** → **Restart** («Техническое обслуживание и безопасность → Техническое обслуживание → Перезагрузка»).

Нажмите **Restart** («Перезагрузка») для перезагрузки устройства.

Обновление

Нажмите **Maintenance and Security** → **Maintenance** → **Upgrade** («Техническое обслуживание и безопасность → Техническое обслуживание → Обновление»).

Выберите тип обновления из выпадающего списка. Нажмите  и выберите файл обновления с локального ПК. Нажмите **Upgrade** («Обновить»), чтобы начать обновление.

Если устройство было подключено к Hik-Connect и сети, когда доступен новый установочный пакет Hik-Connect, нажмите **Upgrade** («Обновить») для обновления системы устройства онлайн.

Примечание

Не выключайте устройство во время обновления.

Восстановление параметров

Нажмите **Maintenance and Security** → **Maintenance** → **Backup and Reset** («Техническое обслуживание и безопасность → Техническое обслуживание → Резервное копирование и сброс»).

Восстановление всех настроек

Все параметры будут сброшены до заводских настроек. Перед первым входом в систему необходимо активировать устройство.

Восстановление

Настройки устройства будут восстановлены до настроек по умолчанию, за исключением IP-адреса устройства и информации о пользователе.

Параметры импорта и экспорта

Нажмите **Maintenance and Security** → **Maintenance** → **Backup and Reset** («Техническое обслуживание и безопасность → Техническое обслуживание → Резервное копирование и сброс»).

Экспорт

Нажмите **Export** («Экспорт») для экспорта параметров устройства.



Примечание

Можно импортировать экспортированные параметры устройства на другое устройство.

Импорт

Нажмите  и выберите файлы для импорта. Нажмите **Import** («Импорт») для начала импорта файла настройки.

8.6.19 Отладка устройства

Можно настроить параметры отладки устройства.

Шаги

1. Нажмите **Maintenance and Security** → **Maintenance** → **Device Debugging** («Техническое обслуживание и безопасность → Техническое обслуживание → Отладка устройства»).
2. Можно настроить следующие параметры.

Включить SSH

Чтобы повысить безопасность сети, отключите службу SSH. Данная настройка используется профессионалами только для отладки устройства.

Захват сетевого пакета

Можно настроить **Capture Packet Duration** («Длительность захвата пакета»), **Capture Packet Size** («Размер захвата пакета») и нажмите **Start Capture** («Начать захват») для захвата.

8.6.20 Управление сертификатами

Помогает управлять сертификатами сервера/клиента и сертификатом CA.

Примечание

Данная функция поддерживается только у определенных моделей устройств.

Создание и установка самозаверенного сертификата

Шаги

1. Перейдите в меню **Maintenance and Security** → **Security** → **Certificate Management** («Техническое обслуживание и безопасность → Безопасность → Управление сертификатами»).
2. В области **Certificate Files** («Файлы сертификатов») выберите тип сертификата из выпадающего списка.
3. Нажмите **Create** («Создать»).
4. Введите информацию о сертификате.
5. Нажмите **OK**, чтобы сохранить и установить сертификат.
Созданный сертификат отображается в области **Certificate Details** («Сведения о сертификате»).
- Сертификат будет сохранен автоматически.
6. Загрузите сертификат и сохраните его в запрашиваемом файле на локальном компьютере.
7. Отправьте запрашиваемый файл в центр сертификации на подпись.
8. Импортируйте подписанный сертификат.
 - 1) Выберите тип сертификата в области **Import Passwords** («Импорт паролей»), выберите сертификат на локальном компьютере и нажмите **Install** («Установить»).
 - 2) Выберите тип сертификата в области **Import Communication Certificate** («Импорт сертификата связи»), затем выберите сертификат на локальном компьютере и нажмите **Install** («Установить»).

Установка другого авторизованного сертификата

Если есть авторизованный сертификат (не созданный устройством), можно импортировать его напрямую на устройство.

Шаги

1. Перейдите в меню **Maintenance and Security** → **Security** → **Certificate Management** («Техническое обслуживание и безопасность → Безопасность → Управление сертификатами»).
2. В областях **Import Passwords** («Импорт паролей») и **Import Communication Certificate** («Импорт сертификата связи») выберите тип сертификата и загрузите сертификат.
3. Нажмите **Install** («Установить»).

Установка сертификата CA

Перед началом

Заранее подготовьте сертификат CA.

Шаги

1. Перейдите в меню **Maintenance and Security** → **Security** → **Certificate Management** («Техническое обслуживание и безопасность → Безопасность → Управление сертификатами»).
2. Создайте идентификатор в области **Import CA Certificate** («Импорт сертификата CA»).

Примечание

Идентификатор сертификата не может совпадать с идентификатором уже существующих сертификатов.

3. Загрузите файл сертификата с локального ПК.
4. Нажмите **Install** («Установить»).

А. Коммуникационная матрица и команды устройства

Коммуникационная матрица

Сканируйте следующий QR-код, чтобы получить коммуникационную матрицу устройства. Обратите внимание, что в матрице представлены все порты связи устройств контроля доступа и видеодомофонии Hikvision.



Рисунок А-1. QR-код коммуникационной матрицы

Команды устройства

Сканируйте следующий QR-код, чтобы получить общие команды серийного интерфейса устройства. Обратите внимание, что в списке команд представлены все часто используемые команды серийных интерфейсов для всех устройств контроля доступа и видеодомофонии Hikvision.



Рисунок А-2. Команды устройства

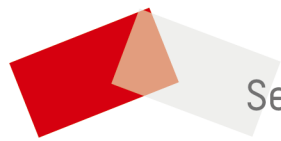

See Far, Go Further