

BOLID



Видеокамера сетевая

BOLID VCI-442

Версия 1

Руководство по эксплуатации

АЦДР.202119.076 РЭ

EAC

1 ОБЩИЕ СВЕДЕНИЯ

1.1 Видеокамера предназначена для работы в составе комплекса видеонаблюдения и непрерывной трансляции видеоизображения с охраняемой зоны на системы отображения, записи, хранения и воспроизведения видеоизображения.

1.2 Изделие предназначено только для профессионального использования и рассчитано на непрерывную круглосуточную работу.

2 ТЕХНИЧЕСКИЕ ХАРАКТЕРИСТИКИ

Основные технические характеристики изделия представлены ниже (Таблица 2.1).

Таблица 2.1 - Основные технические характеристики

НАИМЕНОВАНИЕ ПАРАМЕТРА	ЗНАЧЕНИЕ ПАРАМЕТРА
Матрица	1/3" КМОП
Разрешение видеоизображения	2560 × 1440 пикселей
Минимальная освещенность	0,0141 люкс/F2.0 (ИК-подсветка выкл.); 0 люкс/F2.0 (ИК-подсветка вкл.)
Дальность ИК подсветки	10 м
Тип объектива	2,8 мм, фиксированный
Углы обзора	Н: 97°, V:52°
Сжатие видеосигнала	H.265/H.264/H.264H/H.264B/MJPEG
Формат видеоизображения	4Мп (2560 × 1440); 3Мп (2304 × 1296); 1080p (1920 × 1080); 1,3Мп (1280 × 960); 720p (1280 × 720); VGA (640 × 480); QVGA (320 × 240)
Микрофон	Встроенный
Ethernet	10/100 Base-T, RJ-45
Протоколы	HTTP; TCP; ARP; RTSP; RTP; UDP; RTCP; SMTP; FTP; DHCP; DNS; IPv4/v6; QoS; NTP
Стандарты обмена	ONVIF (Profile T/Profile S/Profile G); CGI; DMSS
Слот карты памяти	Micro SD, не более 256 Гб
Тревожный вход/выход	1 вход, 1 выход
Напряжение питания	12 В постоянного тока
Потребляемая мощность	Не более 3,3 Вт
Питание PoE	IEEE 802.3af
Диапазон рабочих температур	От -10 °С до +45 °С
Относительная влажность воздуха	От 10 % до 95 %

НАИМЕНОВАНИЕ ПАРАМЕТРА	ЗНАЧЕНИЕ ПАРАМЕТРА
Габаритные размеры	78,5×90,5×127,8 мм
Масса	0,16 кг

3 КОМПЛЕКТНОСТЬ

Состав изделия при поставке (комплект поставки видеокамеры) представлен ниже (Таблица 3.1).

Таблица 3.1 - Комплект поставки

ОБОЗНАЧЕНИЕ	НАИМЕНОВАНИЕ	КОЛИЧЕСТВО
АЦДР.202119.076	Видеокамера «BOLID VCI-442»	1 шт.
АЦДР.202119.076 РЭ	Руководство по эксплуатации изделия «BOLID VCI-442»	1 экз.
	Крепежная пластина	1 шт.
	Наклейка информирующая «Ведется видеонаблюдение»	1 шт.
	Шуруп 4×25	3 шт.
	Дюбель 6×25	3 шт.
	Блок питания, 12 В постоянного тока, 1 А	1 шт.

4 МОНТАЖ И ДЕМОНТАЖ

4.1 МЕРЫ БЕЗОПАСНОСТИ

1. К работе с изделием допускается квалифицированный персонал, изучивший настоящее руководство.
2. Все работы по монтажу и наладке производить с соблюдением требований действующих нормативных документов по технике безопасности.
3. Лица, производящие монтаж и наладку, должны иметь удостоверение на право работы с электроустановками напряжением до 1000 В.
4. Монтаж производить только при отключенном напряжении питания.
5. Для монтажных работ необходимо использовать исправный, безопасный и удобный монтажный инструмент.
6. Монтаж производить только на чистой, сухой установочной поверхности при отсутствии атмосферных осадков, повышенной влажности и иных неблагоприятных условий.
7. Все виды работ с изделием во время грозы запрещаются.
8. Монтаж производить без повреждения конструкции. Выполненный монтаж должен обеспечивать герметичность внутренней конструкции и электрического подключения видеокамеры.

9. Необходимо исключить образование, попадание или воздействие конденсата, электроразряда, статического электричества, грязи, жидкости, опасных веществ и мусора на поверхности, на электронных, оптических, конструктивных и электрических элементах видеокамеры.

4.2 КОНСТРУКЦИЯ

Внешний вид и основные элементы видеокамеры представлены на рисунке 4.1.



Рисунок 4.1- Разъемы и индикаторы устройства

Таблица 4.1 - Разъем и индикаторы устройства

№	РАСШИФРОВКА
1	Сетевой индикатор
2	Микрофон
3	Объектив
4	Датчик движения
5	Слот для карты памяти «Micro SD»

4.3 ИНДИКАТОР СОСТОЯНИЯ УСТРОЙСТВА

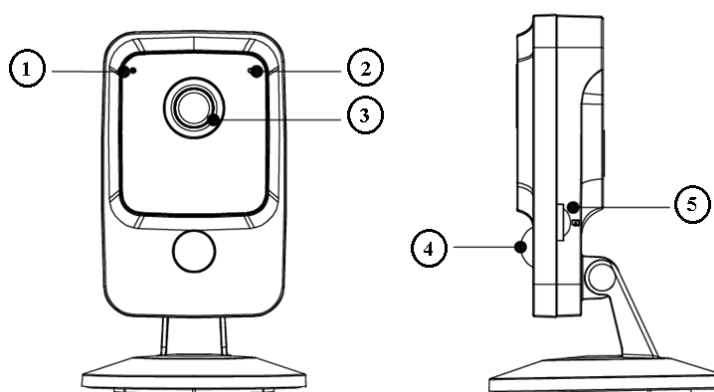
Состояние устройства можно определить по световому индикатору, расположенному на передней панели корпуса.

Таблица 4.2 – Состояние устройства по индикатору

Состояние индикатора	Состояние устройства
Красный горит непрерывно	Загрузка
Зеленый медленно мигает	Загрузка завершена, ожидание настройки WiFi
Зеленый быстро мигает	Идет настройка Wi-Fi, в том числе и в режиме WPS
Зеленый горит непрерывно	Wi-Fi соединение установлено, устройство работает нормально
Красный и зеленый	Обновление устройства

мигает попеременно	
Красный медленно мигает	Сбой подключения к локальной сети или отключение после успешного подключения к сети.
Красный быстро мигает	Неисправность устройства или «Micro SD» карты

4.4 ПОДГОТОВКА ИЗДЕЛИЯ К МОНТАЖУ



ВНИМАНИЕ!

Запрещается переносить, держать, закреплять, подвешивать видеокамеру за кабель – это ведет к потере гарантии и поломке устройства.



ВНИМАНИЕ!

Специалист по монтажу, при необходимости, может использовать иную технологию установки и крепежные элементы, не входящие в комплект поставки, если это не нарушает конструкцию, не влияет на работу устройства и обеспечивает надежность системы.

Выберите тип крепления, обеспечивающий наиболее эффективное расположение видеокамеры в зависимости от решаемой задачи.

Выберите место крепления видеокамеры с учетом габаритных размеров изделия (Рисунок 4.2) и удобства работы с монтажным инструментом.



Рисунок 4.2 – Габаритные размеры видеокамеры

Убедитесь, что монтажная поверхность способна выдерживать трехкратный вес камеры и кронштейна.

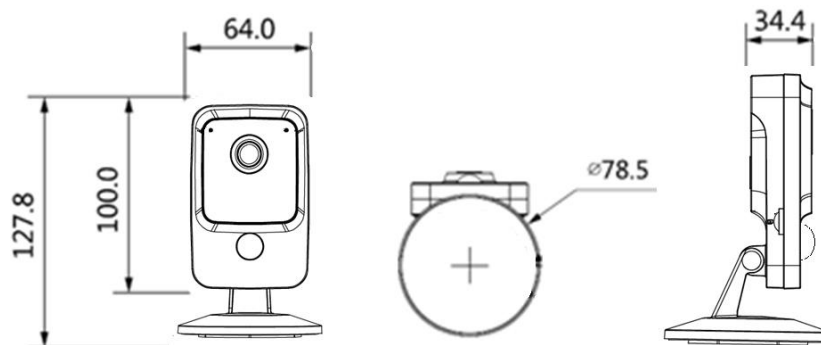

ВНИМАНИЕ!

При монтаже провода электропитания и выходов следует оставить достаточное пространство для легкого доступа при дальнейшем обслуживании устройства.

4.5 МОНТАЖ

ВНИМАНИЕ!



Монтаж и пусконаладочные работы изделия, включая регулировку объектива, проводить при окружающей температуре не ниже +10 °С, относительной влажности воздуха не выше 80%, при отсутствии повышенного испарения и парообразования, усиленной вибрации.

4.5.1 Крепление видеокамеры

1. Используя крепежную пластину, отметьте точки крепления на установочной поверхности и просверлите 3 отверстия (диаметр 6 мм, глубина не менее 25 мм) в установочной поверхности.
2. Используя крепежные элементы из комплекта поставки, закрепите крепежную пластину на установочной поверхности (Рисунок 4.3).
3. Закрепите видеокамеру на крепежной пластине с помощью магнитного кронштейна.

ВНИМАНИЕ!



Видеокамера может крепиться на любой стальной поверхности при помощи магнитного кронштейна.



Рисунок 4.3 – Крепление видеокамеры

4.6 НАСТРОЙКА НАПРАВЛЕНИЯ ОБЪЕКТИВА

Для настройки требуемого направления объектива отрегулируйте положение корпуса устройства относительно кронштейна, направив объектив видеокамеры на зону наблюдения (Рисунок 4.4).

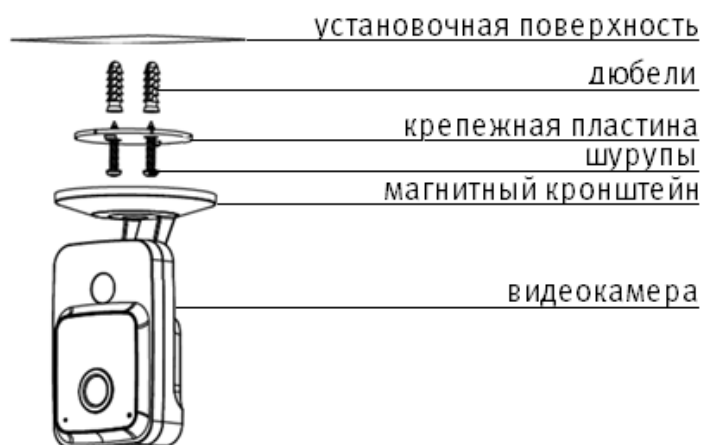

Рисунок 4.4 – Настройка направления объектива

4.7 ДЕМОНТАЖ

Демонтаж видеокамеры производится в обратном порядке при отключенном напряжении питания.

5 ПОДКЛЮЧЕНИЕ

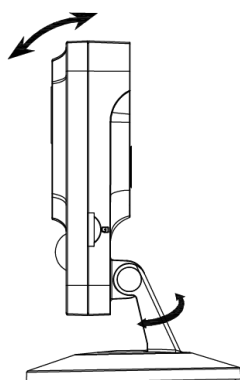
Разъемы, предназначенные для подключения видеокамеры, расположены на корпусе устройства (Рисунок 5.1).



Рисунок 5.1 – Разъемы задней панели видеокамеры

Используя сетевой кабель, подключите видеокамеру к видеорегистратору или компьютеру в зависимости от выбранной схемы подключения. Базовые схемы подключения представлены ниже (Рисунок 5.3, Рисунок 5.4, Рисунок 5.5, Рисунок 5.5).



Рисунок 5.2 - Схема подключения видеокамеры к компьютеру

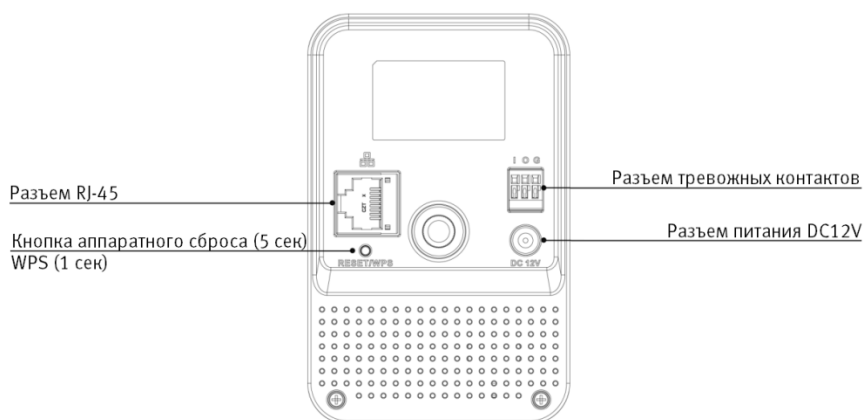

Рисунок 5.3 - Схема подключения видеокamеры к компьютеру по Wi-Fi

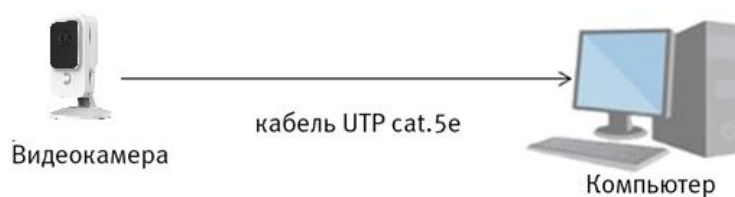

Рисунок 5.4 - Схема подключения видеокamеры к компьютеру через коммутатор

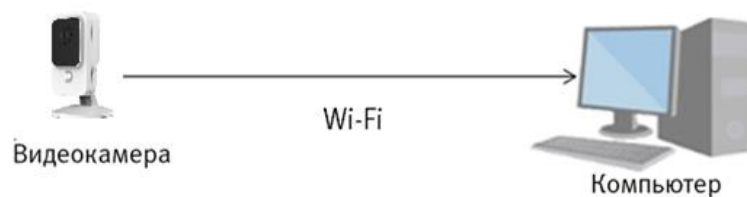

Рисунок 5.5 – Схема подключения видеокamеры к видеорегистратору

6 ПОДКЛЮЧЕНИЕ К WEB-ИНТЕРФЕЙСУ

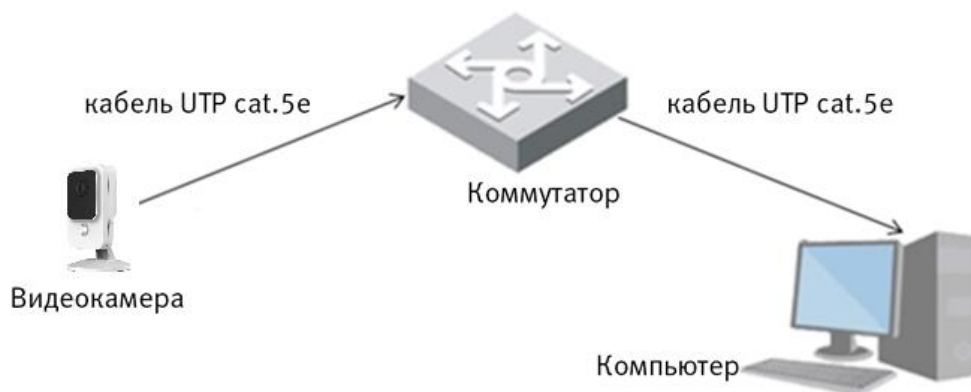
Видеокамера по умолчанию является клиентом DHCP, и имеет IP-адрес, назначенный маршрутизатором. Для получения информации о назначенном видеокamере IP-адресе необходимо воспользоваться утилитой «BOLID VideoScan» (Рисунок 6.1).



Рисунок 6.1 – Утилита «BOLID VideoScan»: IP-адрес устройства

Откройте на компьютере браузер Internet Explorer и введите в открывшемся окне браузера в адресной строке IP-адрес видеокamеры, после этого автоматически с видеокamеры запускается приложение с системным сообщением, где пользователю предлагается при первом подключении к web-интерфейсу видеокamеры установить Web-плагин (Рисунок 6.2). Нажмите «Сохранить файл» для резервного сохранения на компьютере установочного пакета для этого плагина и «Запустить» для автоматической установки компонентов плагина.

**ВНИМАНИЕ!**

Для автоматической установки Web-плагина требуются административные права в ОС Windows

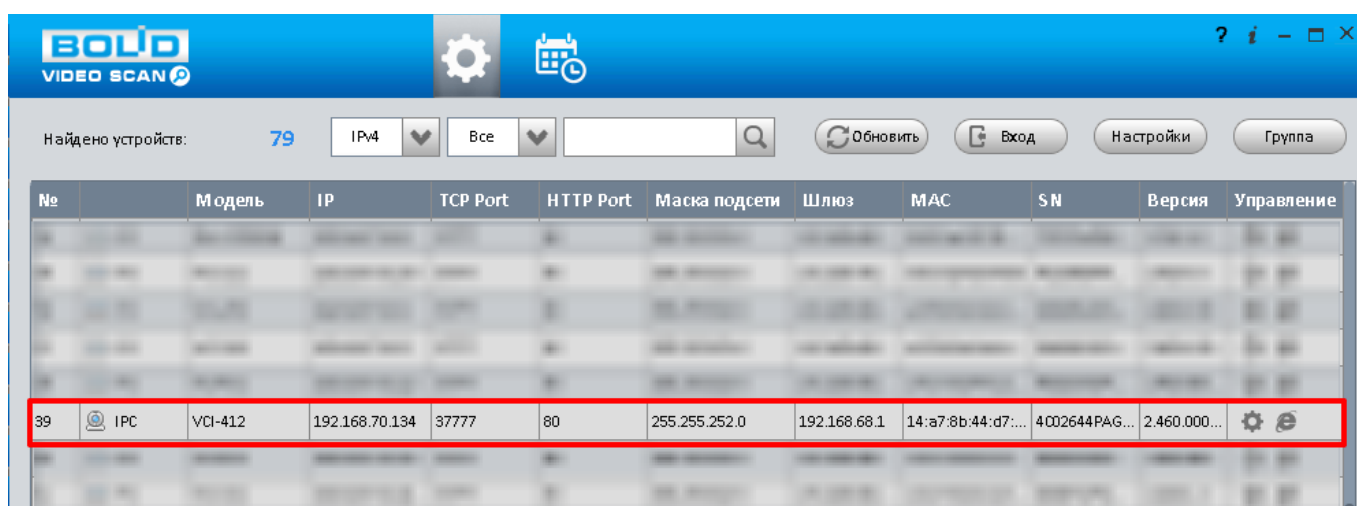

Рисунок 6.2 – Установка плагина для подключения к web-интерфейсу

При первом запуске веб-интерфейса видеокamеры необходимо пройти процедуру инициализации, состоящую из трех шагов:

Шаг 1 (Рисунок 6.): Выберите регион (страну) и язык системы веб-интерфейса.

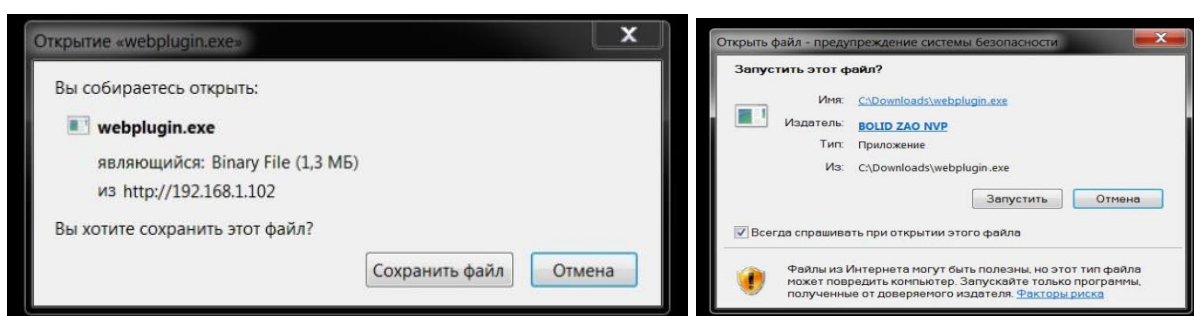
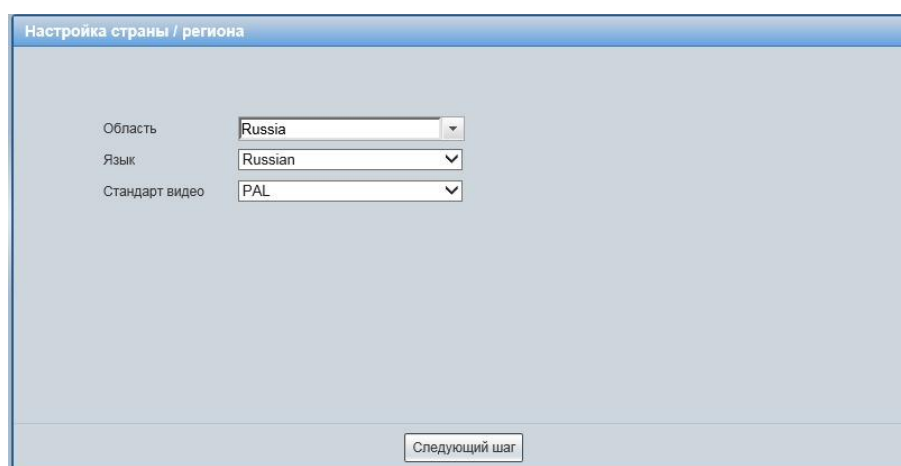

Настройка страны / региона

Область: Russia

Язык: Russian

Стандарт видео: PAL

Следующий шаг

Рисунок 6.3 – Инициализация пользователя «admin»: выбор языка и региона

Шаг 2 (Рисунок 6.): Установите наиболее удобный формат даты и часовой пояс. Текущее время можно задать вручную, или синхронизировать с системным временем компьютера.

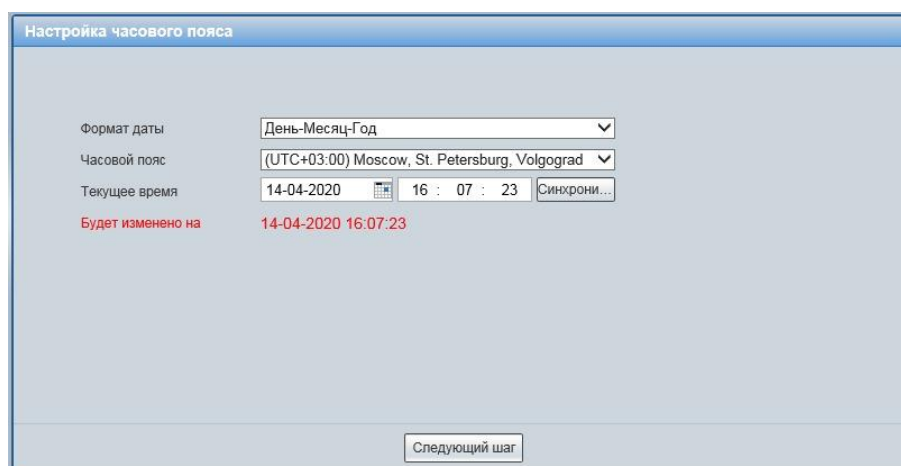

Настройка часового пояса

Формат даты: День-Месяц-Год

Часовой пояс: (UTC+03:00) Moscow, St. Petersburg, Volgograd

Текущее время: 14-04-2020 16 : 07 : 23 Синхрони...

Будет изменено на 14-04-2020 16:07:23

Следующий шаг

Рисунок 6.4 - Инициализация пользователя «admin»: выбор времени и даты

Шаг 3 (Рисунок 6.): Сгенерируйте пароль пользователя. Длина пароля должна быть не менее 8 символов, пароль может состоять из заглавных и строчных букв латинского алфавита (A-z), арабских цифр (0-9) и специальных символов. В целях обеспечения безопасности при создании пароля необходимо использовать не менее двух типов символов. Рекомендуется также указать резервный адрес электронной почты, с помощью которого возможно восстановить пароль пользователя, если он будет утрачен.



Рисунок 6.5 - Инициализация пользователя «admin»: создание пароля

Введите ваше имя пользователя и пароль, нажмите кнопку «Вход» (Рисунок 6.).

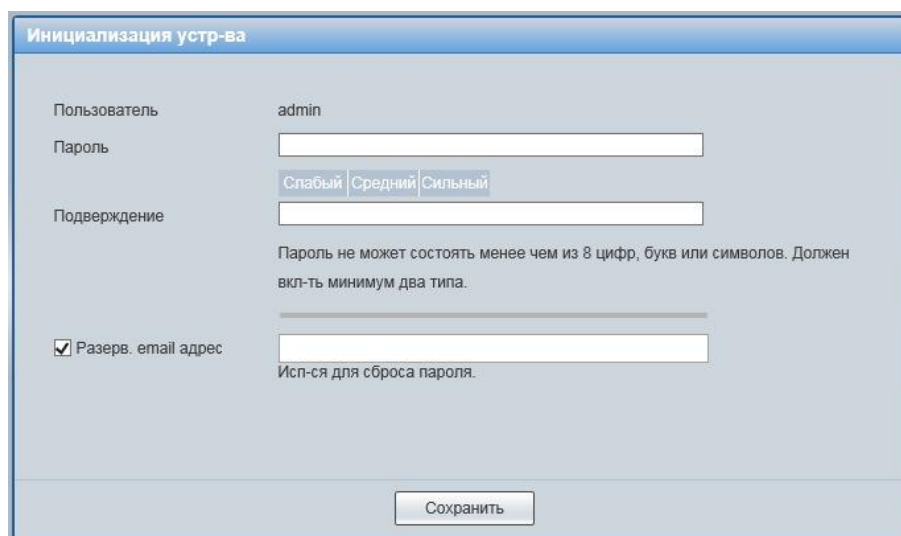

Рисунок 6.6 – Вход в web-интерфейс видеокамеры

После успешной авторизации откроется окно web-интерфейса видеокамеры (Рисунок 6.7). В открытом окне web-интерфейса на панели просмотра видеопотока будет сразу идти непрерывная трансляция основного видеопотока «захваченного» видеокамерой изображения реального времени.

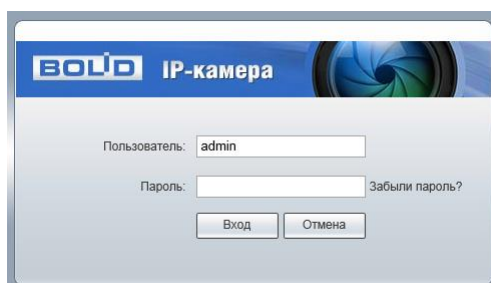

Рисунок 6.7 – Главное меню web-интерфейса

7 ИСПОЛЬЗОВАНИЕ УТИЛИТЫ BOLID VIDEOSCAN

В случае отсутствия возможности доступа к камере через Web-интерфейс, а так же, если неизвестен текущий IP-адрес изделия, можно воспользоваться специальной утилитой BOLID VideoScan.

Данная утилита используется для обнаружения текущего IP адреса устройства в сети, для изменения IP адреса, управления базовыми настройками, а также для обновления прошивки.

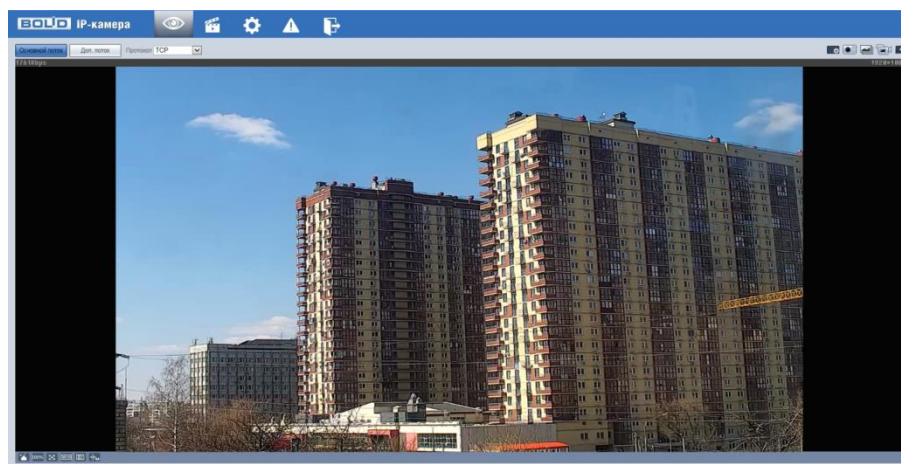
По умолчанию имя пользователя admin, пароль - admin, порт 37777.



Рисунок 7.1 - Вход

Измените IP-адрес камеры в «Сетевом» интерфейсе, нажмите кнопку «Сохранить», чтобы завершить изменение. Базовые параметры для изменения представлены ниже (Рисунок 7.2).

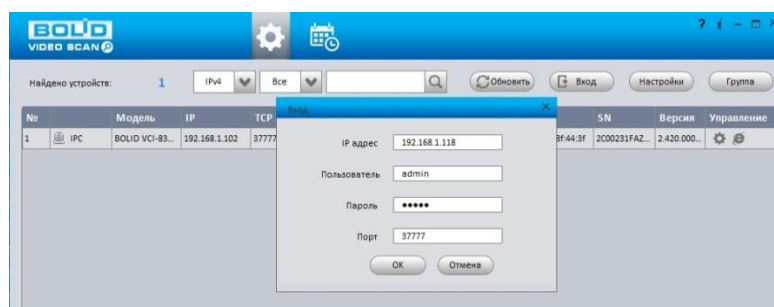

Рисунок 7.2 – Изменение IP-адреса

8 ПРАВИЛА ХРАНЕНИЯ

Хранение изделия в потребительской таре должно соответствовать условиям хранения 1 по ГОСТ 15150-69. В помещениях для хранения изделия не должно быть паров кислот, щёлочи, агрессивных газов и других вредных примесей, вызывающих коррозию.

9 ТЕХНИЧЕСКОЕ ОБСЛУЖИВАНИЕ

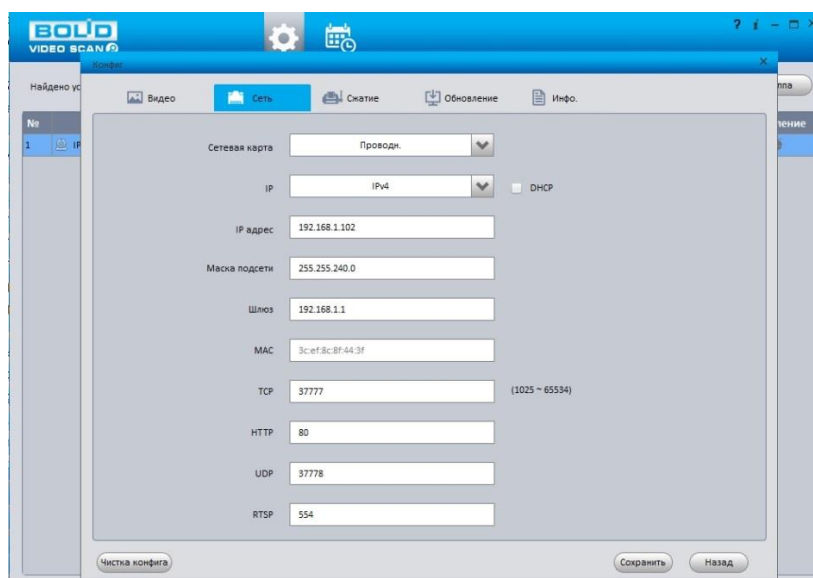
Техническое обслуживание изделия должно проводиться не реже одного раза в год электромонтерами, имеющими группу по электробезопасности не ниже 3.

Ежегодные работы по техническому обслуживанию включают:

- а) проверку работоспособности изделия, согласно инструкции по монтажу;
- б) проверку целостности корпуса изделия, надёжности креплений, контактных соединений;
- в) очистку объектива и корпуса изделия от пыли и грязи;
- г) при необходимости, корректировку ориентации изделия и подстройку объектива.

10 УТИЛИЗАЦИЯ

Изделие утилизировать как бытовую технику без принятия специальных мер защиты окружающей среды.

Содержание драгоценных материалов: не требует учёта при хранении, списании и утилизации.

Содержание цветных металлов: не требует учёта при списании и дальнейшей утилизации изделия.

11 ГАРАНТИЙНЫЕ ОБЯЗАТЕЛЬСТВА

Изготовитель гарантирует соответствие изделия требованиям эксплуатационной документации при соблюдении потребителем правил транспортирования, хранения, монтажа и эксплуатации.

Средний срок службы изделия – не менее 10 лет.

Гарантийный срок эксплуатации – 36 месяцев с даты приобретения.

При отсутствии документа, подтверждающего факт приобретения, гарантийный срок исчисляется от даты производства.

При направлении изделия в ремонт к нему обязательно должен быть приложен акт с описанием выявленных дефектов и неисправностей. **В акте также необходимо указывать сетевые настройки изделия (IP-адрес, маска подсети, шлюз), логин и пароль.**

Рекламации направлять по адресу:

ЗАО НВП «Болид», 141070, Московская область, г. Королёв, ул. Пионерская, д. 4.

Тел./факс: (495) 775-71-55 (многоканальный).

<https://bolid.ru> E-mail: info@bolid.ru, техническая поддержка: support@bolid.ru.

12 СВЕДЕНИЯ О ПРИЕМКЕ

Изделие, сетевая видеокамера «BOLID VCI-442» АЦДР.202119.076, принято в соответствии с обязательными требованиями государственных стандартов и действующей технической документации, признано годным к эксплуатации ЗАО НВП «Болид». Заводской номер, месяц и год выпуска указаны на корпусе изделия, товарный знак BOLID обозначен на корпусе и упаковке.

Более подробная информация содержится на сайте компании <https://bolid.ru>.

Программное обеспечение для работы с устройством доступно по ссылке: <https://bolid.ru/video/>



При затруднениях, возникающих при настройке и эксплуатации изделия, рекомендуется обращаться в техподдержку:

Тел.: (495) 775-71-55 (многоканальный);

E-mail: support@bolid.ru.

Серийный номер и дата изготовления