

Руководство пользователя

Блок управления,
контроля и мониторинга

PMC-6208A







interM

Содержание

Безопасность.....	3
Распаковка и установка.....	4
Комплектность	4
Назначение.....	5
Функциональные возможности	5
Передняя панель	6
Задняя панель.....	7
Описание работы устройства	9
Ручное управление зонами трансляции	24
Структурная схема подключения	25
Блок-схема устройства.....	26
Технические характеристики	27
Внешний вид и габариты.....	27
Сертификаты.....	28
Адрес производителя	28
Гарантия и сервисное обслуживание.....	28

Безопасность

	ВНИМАНИЕ! РИСК ПОРАЖЕНИЯ ЭЛЕКТРИЧЕСКИМ ТОКОМ	
<p>ВНИМАНИЕ!</p> <p>Этот знак предупреждает пользователя о наличии в изделии неизолированного опасного напряжения, достаточного для возникновения риска поражения электрическим током.</p>		
	<p>Этот знак предупреждает пользователя о наличии в изделии неизолированного опасного напряжения, достаточного для возникновения риска поражения электрическим током.</p>	
	<p>Этот знак предупреждает пользователя о важности соблюдения правил и условий эксплуатации, описанных в прилагаемом к изделию руководстве пользователя.</p>	

Распаковка и установка

Установка и обслуживание в работе изделия не вызовут у Вас затруднений. Для ознакомления со всеми функциональными возможностями, а также для правильной установки и подключения устройства внимательно прочитайте настоящее руководство пользователя.

Аккуратно распакуйте изделие, не выбрасывайте коробку и другие упаковочные материалы. Они могут понадобиться, если Вам потребуется транспортировать устройство или обратиться в службу сервиса.

Использование устройства в условиях высокого уровня температуры, запыленности, влажности или вибрации может привести к изменению его характеристик или снижению срока эксплуатации.

Для обеспечения надежной и долговременной работы изделия:

1. Внимательно прочитайте настоящее руководство пользователя.
2. Сохраните руководство пользователя.
3. Соблюдайте требования безопасности.
4. Выполняйте все инструкции настоящего руководства пользователя.
5. Не устанавливайте изделие около воды.
6. Протирайте изделие только сухой тряпкой или салфеткой.
7. Не закрывайте вентиляционные отверстия устройства.
8. Не устанавливайте изделие возле источников тепла.
9. Обязательно заземляйте корпус изделия, если иное не оговорено производителем.
10. Оберегайте от механического повреждения силовую кабель, а также разъемы и розетки для подключения устройства к сети питания.
11. Используйте совместно с изделием только рекомендованные производителем аксессуары и приспособления.
12. Отключайте изделие от сети питания, если оно не используется в течение длительного периода.
13. Для технического обслуживания и ремонта обращайтесь только в сервисные центры представителей производителя. Сервисное обслуживание требуется в случаях неисправности, механического повреждения изделия или силового кабеля, попадания внутрь жидкости или посторонних металлических предметов.

Комплектность

1. Блок ручного управления РМС-6208А.
2. Набор клеммных колодок на 3 и 4 контакта.
3. Коммутационный шнур (патч корд).
4. Крепеж для установки в аппаратный шкаф.
5. Руководство пользователя.
6. Картонная упаковка.

Назначение

PMC-6208A предназначен для ручного управления системой оповещения на основе матричного аудиоконтроллера PX-6216.

PMC-6208A позволяет управлять основными функциями PX-6216, такими как управление входами и выходами матрицы (организация трансляции), регулировка уровня громкости по звуковым входам и выходам, корректировка амплитудно-частотных характеристик сигналов на каждом канале. Вращающийся регулятор-валкодер и большой ЖК-дисплей обеспечивают удобное ручное управление. Кроме того, к PMC-6208A может переходить управление при отключении или выходе из строя ПК, управляющего системой оповещения, что повышает надежность всей системы.

Функциональные возможности

- **Три режима работы**

Предусмотрены режимы, устанавливаемые пользователем: режим ПК-сервера, режим ручного управления, автоматический - безопасный, с автоматическим переключением на ручное управление при отключении ПК.

- **8 каналов трансляции**

Аудиосигналы с неприоритетных входов PX-6216 могут микшироваться в заданной комбинации и передаваться в любом из 8-ми каналов матричного аудиоконтроллера. До 4-х аудиосигналов можно микшировать в один канал.

- **Регулировка уровней сигналов на аудиовходах и аудиовыходах**

Предусмотрена возможность регулировки уровня сигнала по каждому аудиовходу и аудиовыходу матричного контроллера PX-6216.

- **Семиполосный эквалайзер**

Поддержка функции семиполосного графического эквалайзера позволяет выполнять корректировку амплитудно-частотной характеристики каждого аудиовыхода PX-6216.

- **Мониторинг системы оповещения**

С помощью PMC-6208A в режиме реального времени дежурный персонал имеет возможность контролировать различные параметры системы: питание, исправность усилителей мощности, целостность трансляционных линий и т. п.

- **Эффективный контроль оборудования**

PMC-6208A в режиме реального времени автоматически контролирует неисправности системы. Блок производит периодический опрос устройств в системе по интерфейсу RS-485. Если устройство не отвечает, то PMC-6208A сигнализирует с помощью звуковой индикации и выходных контактов реле.

- **Ручное управление**

При помощи соответствующих кнопок, расположенных на лицевой панели PMC-6208A, оператор управляет работой PX-6216. Для корректировки АЧХ и уровней аудиосигналов применяется специальный поворотный регулятор - валкодер.

- **Индикация настроек на ЖК-дисплее**

Информация о текущих настройках системы и меню пользователя наглядно отображаются на встроенном ЖК-дисплее.

Передняя панель

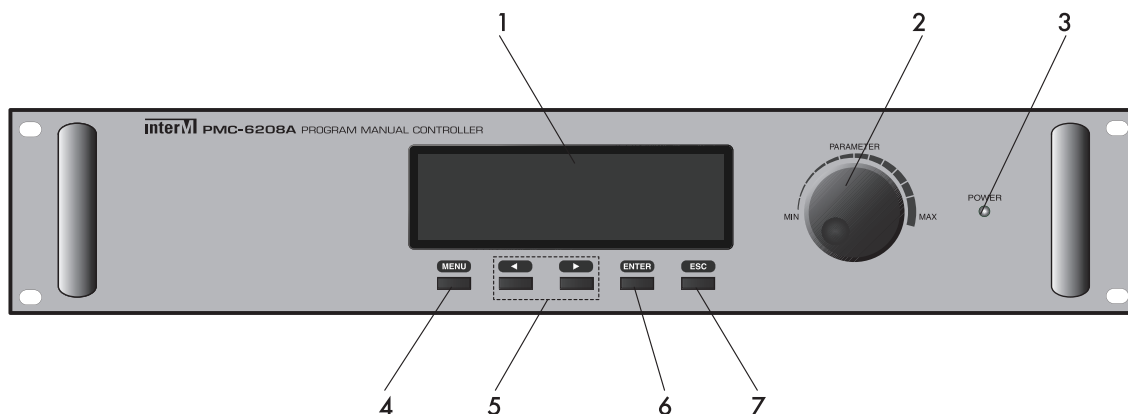

1. ЖК-дисплей

Отображает меню пользователя, информацию о текущей конфигурации и режиме работы системы.

2. Регулятор валкодера (PARAMETR)

Используется для навигации, регулировки аудиосигналов по входам / выходам PX-6216 и корректировки АЧХ. Для плавной настройки требуемых параметров угол поворота ручки валкодера не ограничен.

3. Индикатор POWER

Индикатор POWER начинает светиться при включении питания.

4. Кнопка MENU

Кнопка быстрого доступа к главному меню.

5. Кнопки позиционирования курсора

Используются для перемещения курсора, навигации и выбора меню на ЖК-экране.

6. Кнопка ENTER

Используется для выбора пункта меню.

7. Кнопка ESC (ESCAPE)

Используется для возврата в предыдущий пункт меню.

Задняя панель

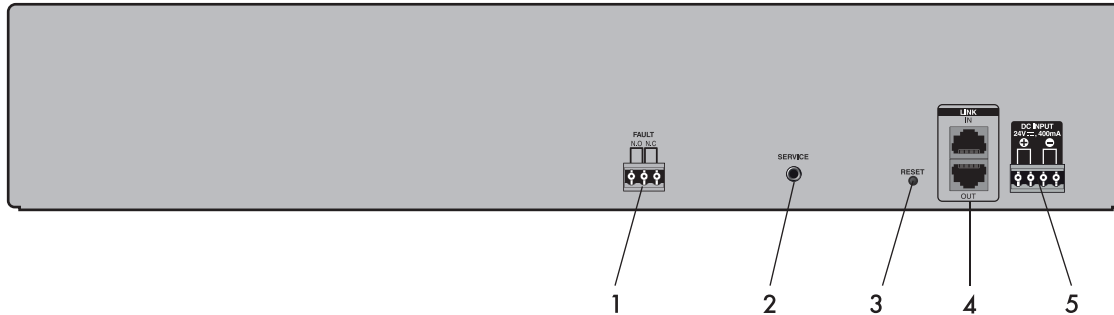

1. Клеммы FAULT

Нормально разомкнутые (N.O.) и нормально замкнутые (N.C.) выводы реле предназначены для сигнализации о неисправности линии интерфейса RS-485. Блок производит периодический опрос устройств в системе по интерфейсу RS-485. Если устройство не отвечает, то PMC-6208A помимо звуковой индикации сигнализирует с помощью выходных контактов реле.

Исходное состояние:

Pin 1 — Pin 2 Нормально открытый (N.O. - Normal Open)

Pin 2 — Pin 3 Нормально закрытый (N.C. - Normal Close)

2. Разъем SERVICE

4-контактный разъем mini-Jack 3,5 мм (3,5 mm TRRS) используется для технической поддержки и сервисного обслуживания.

3. Кнопка RESET

При нажатии кнопки все настройки устройства сбрасываются на заводские.

4. Входы DATA IN / DATA OUT

Порты для подключения к системе по интерфейсу RS-485. К входу DATA IN подключается только DIB-6000, к выходу DATA OUT подключается только аудиоматрица PX-6216.

Распиновка разъема

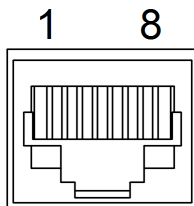

Контакт	Назначение
1	RS-485 Data - A
2	RS-485 Data - B
3	RS-485 Data - Z
4	-
5	GND
6	RS-485 Data - Y
7	-
8	-



Внимание!

К входу DATA IN блока управления PMC-6208A подключается только DIB-6000, а к выходу DATA OUT подключается только аудиоматрица PX-6216.

• Стандарт коммуникационного кабеля для интерфейса RS-485

Для межблочных соединений по интерфейсу RS-485 используется кабель UTP Cat.5e, обжатый по стандарту TIA/EIA-568B (прямое соединение).

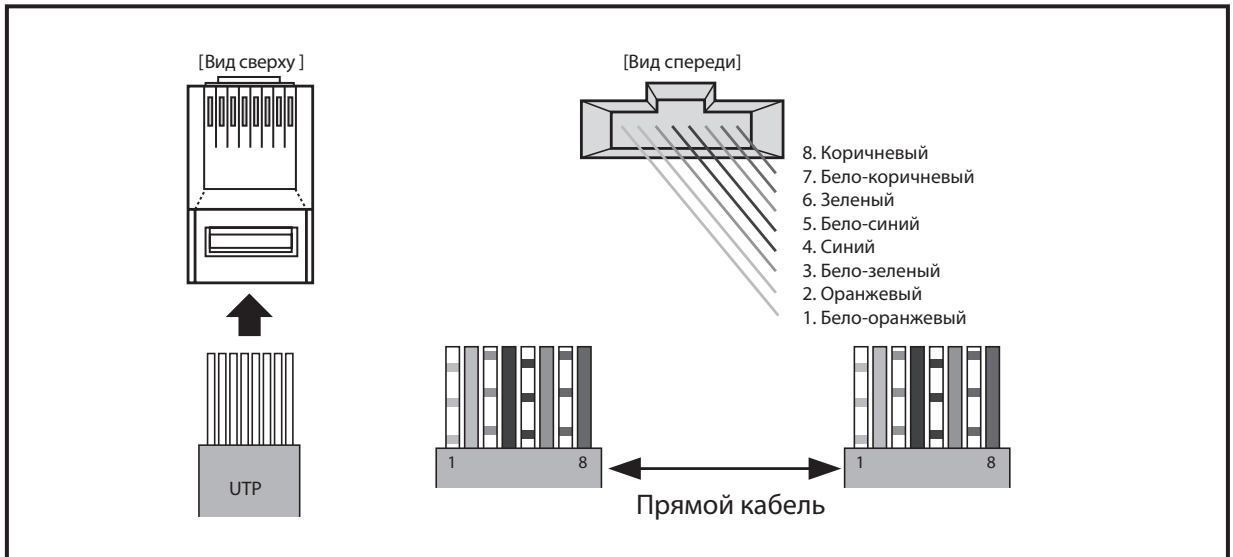

(Примечание: Используйте для межблочных соединений по интерфейсу RS-485 кабель, обжатый только по стандарту TIA/EIA-568B - прямое соединение. Ни в коем случае не используйте кабель, обжатый TIA/EIA-568B - TIA/EIA-568A перекрестное (crossover) соединение.)

5. Клеммы питания 24В

Клеммы для подключения источника постоянного тока с напряжением 24В. Убедитесь в правильной полярности, при установке этого соединения. Подключайте к клеммам Unswitched DC 24V блока PD-6359.

(Примечание: В случае отключения питания все звуковые настройки будут сброшены до значений по умолчанию.)

Описание работы устройства

Управление системой оповещения на основе PX-6216

После начальной инициализации PMC-6208A на дисплее устройства отображается основное меню. Навигация по меню осуществляется с помощью кнопок, расположенных на лицевой панели.

1. Выбор режима работы устройства



- Кнопками перемещения курсора в основном меню выберите режим MODE и нажмите кнопку ENTER.

- Выберите желаемый режим работы устройства: AUTO, PC или PMC.

- AUTO — Автоматический режим: используется в качестве отказоустойчивого режима работы. Управлять системой оповещения пользователь будет с помощью ПО MS-6800 со своего ПК. При обнаружении сбоя, отключении или выходе из строя ПК управление системой автоматически перейдет к PMC-6208A. При восстановлении связи с ПК управление системой вернется к ПО MS-6800.
- PC - режим ПК: управление системой выполняется только с помощью ПО MS-6800.
- PMC - ручной режим управления: этот режим используется, когда к системе не подключен ПК и предполагается только ручное управление системой с помощью PMC-6208A.

2. Регулировка уровня сигнала по всем входам аудиоматрицы PX-6216

PX-6216 имеет 16 входов для подключения разных источников аудиосигнала: EP, TIMER, RM1-RM4, CH1-CH10. По каждому входу пользователь может установить требуемый уровень сигнала.

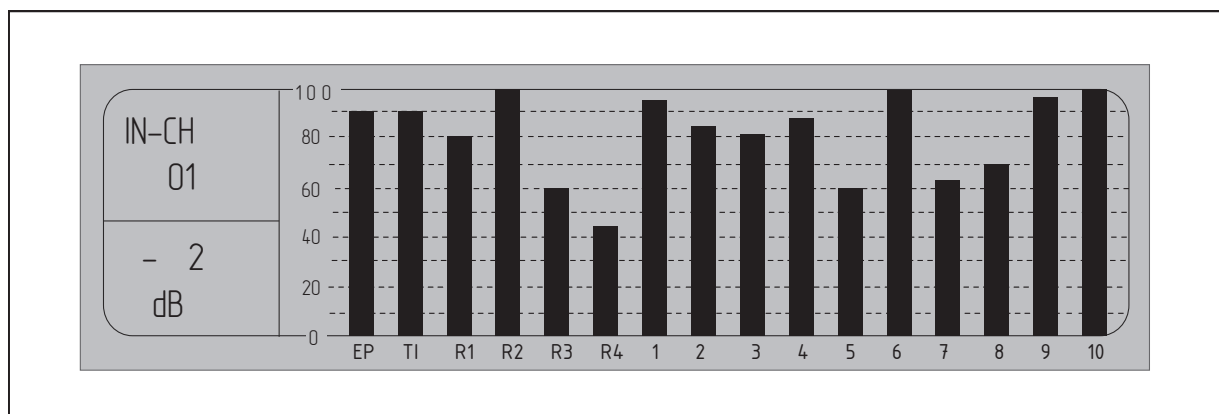

- Кнопками перемещения курсора в основном меню выберите режим InVol и нажмите кнопку ENTER.
- Переместите курсор на требуемый канал (EP, TIMER, RM1-RM4, CH1-CH10) и установите комфортную громкость звучанием ручки валкодера.
- По завершению требуемых регулировок нажмите кнопку MENU или ESC, чтобы вернуться в главное меню.

3. Регулировка уровня сигнала по всем выходам аудиоматрицы PX-6216

PX-6216 имеет 8 выходов для подключения усилителей: CH1-CH8. По каждому выходу пользователь может установить комфортную громкость звучания.

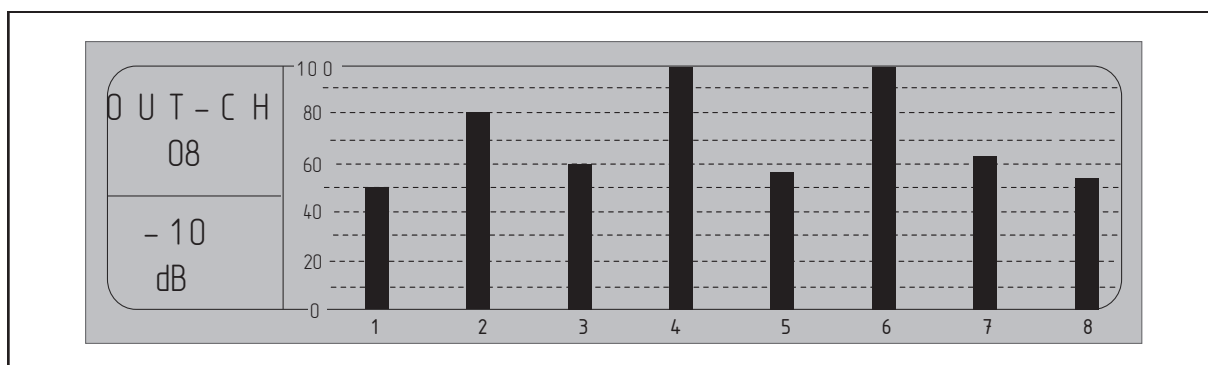

- Кнопками перемещения курсора в основном меню выберите режим OutVol и нажмите кнопку ENTER.
- Переместите курсор на требуемый канал (CH1-CH8) и установите комфортную громкость звучания вращением ручки валкодера.
- По завершению требуемых регулировок нажмите кнопку MENU или ESC, чтобы вернуться в главное меню.

4. Корректировка АЧХ аудиосигналов с помощью встроенного эквалайзера

Функция семиполосного графического эквалайзера, поддерживаемая PMC-6208A, позволяет оператору выполнить корректировку амплитудно-частотной характеристики сигналов каждого аудиовыхода PX-6216. Интервал между полосами составляет 1,3 октавы. Регулировка уровня сигнала в каждой отдельной полосе частот выполняется при помощи валкодера.

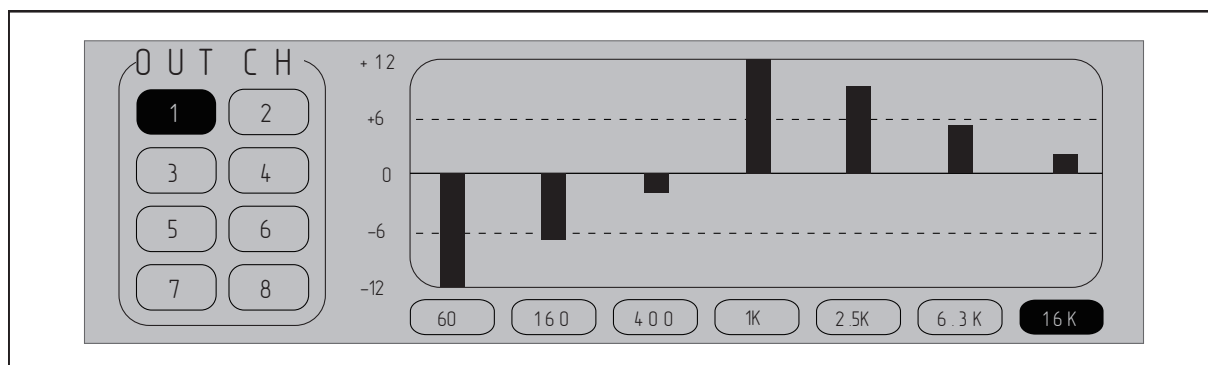

- Кнопками перемещения курсора в основном меню выберите режим EQ и нажмите кнопку ENTER.

- Перемещением курсора выберите канал (CH1-CH8) для регулировки амплитудно-частотной характеристики сигнала и нажмите кнопку ENTER.
- С помощью курсора выберите полосу частот и установите требуемый уровень сигнала вращением ручки валкодера.
- Для корректировки уровня сигнала на следующей полосе частот нажмите кнопку ESC и повторите предыдущий шаг.
- По завершению требуемых регулировок нажмите кнопку MENU или ESC, чтобы вернуться в главное меню.

5. Настройка аудио трансляции и микширование сигналов

PMC-6208A позволяет запускать трансляцию, а также микшировать аудиосигналы с неприоритетных входов PX-6216. Полученный в результате сигнал транслируется в любой из 8-ми выходов матричного аудиоконтроллера.

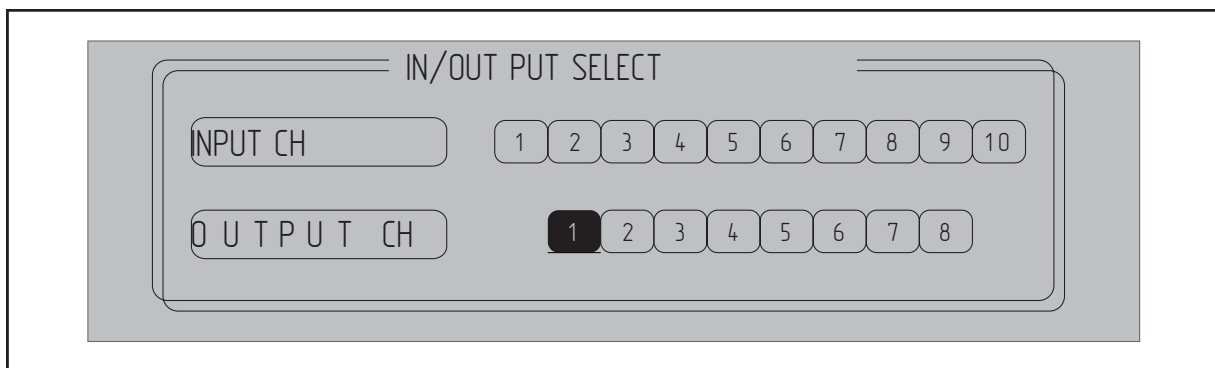

- Кнопками перемещения курсора в основном меню выберите режим Sel и нажмите кнопку ENTER.
- Перемещением курсора выберите канал трансляции OUTPUT (CH1-CH8) и нажмите кнопку ENTER.
- С помощью курсора выберите входы INPUT (CH1-CH10) для микширования сигналов, подтверждая каждый выбор нажатием кнопки ENTER. Таким образом можно выбрать до 4-х входных каналов для микширования.
- По завершению требуемых регулировок нажмите кнопку MENU или ESC, чтобы вернуться в главное меню.



Внимание!

Включение зон трансляции выполняется вручную нажатием соответствующих кнопок на ECS-6216MS.

(Примечание: В случае отключения питания PMC-6208A все звуковые настройки будут сброшены до значений по умолчанию.)

6. Настройка контрастности экрана

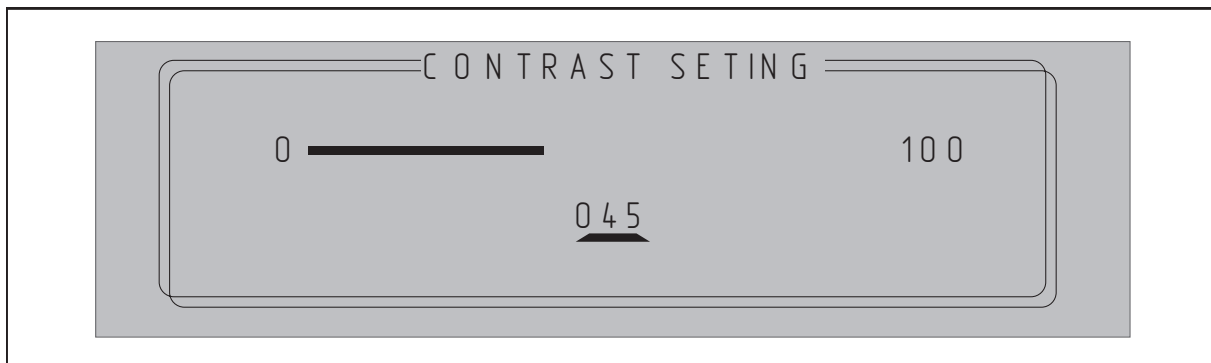

- Кнопками перемещения курсора в основном меню выберите режим Con и нажмите кнопку ENTER.
- Отрегулируйте контрастность ЖК-дисплея с помощью поворотной ручки валкодера.
- По завершению регулировки нажмите кнопку MENU или ESC, чтобы вернуться в главное меню.

7. Настройка конфигурации системы для дальнейшего мониторинга

Для автоматического мониторинга и ручного контроля состояния системы во время предварительной настройки PMC-6208A необходимо указать тип используемого оборудования и количество блоков.

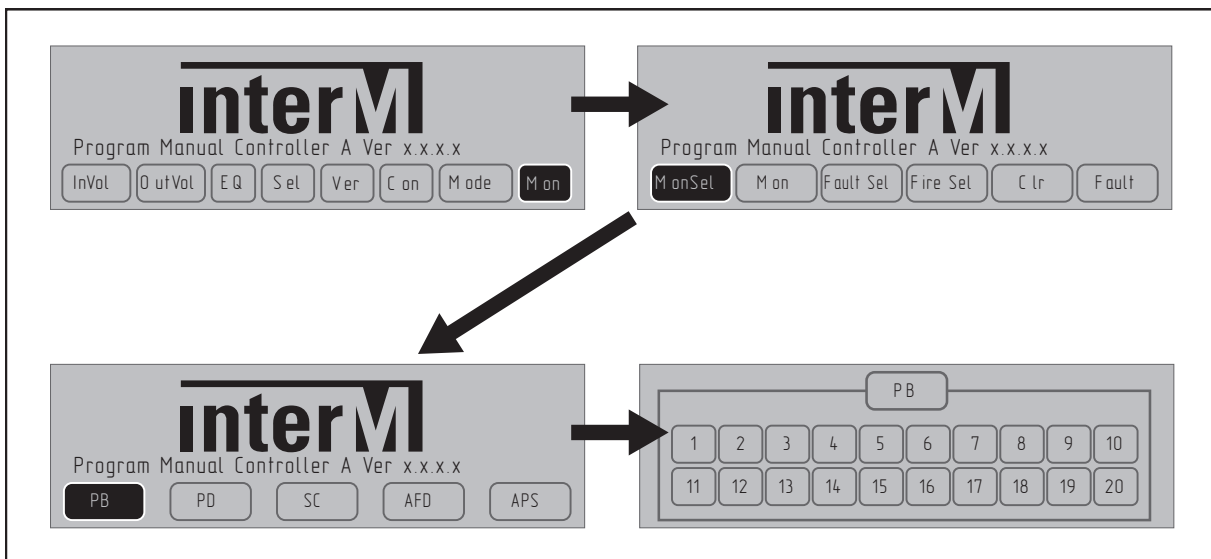

- Кнопками перемещения курсора в основном меню выберите режим Mon и нажмите кнопку ENTER.
- Далее кнопками перемещения курсора в меню Mon выберите режим MonSel и нажмите кнопку ENTER.
- Кнопками перемещения курсора в подменю MonSel выберите тип используемого оборудования (PB, PD, SC, AFD, APS) и нажмите кнопку ENTER.

- На каждой вкладке выбранного типа оборудования проставьте количество используемых в системе трансляции блоков и нажмите кнопку ENTER. Убедитесь, что указанное количество блоков соответствует реальному оборудованию системы трансляции.

Пример: настройка количества используемых в системе блоков PB-6207.

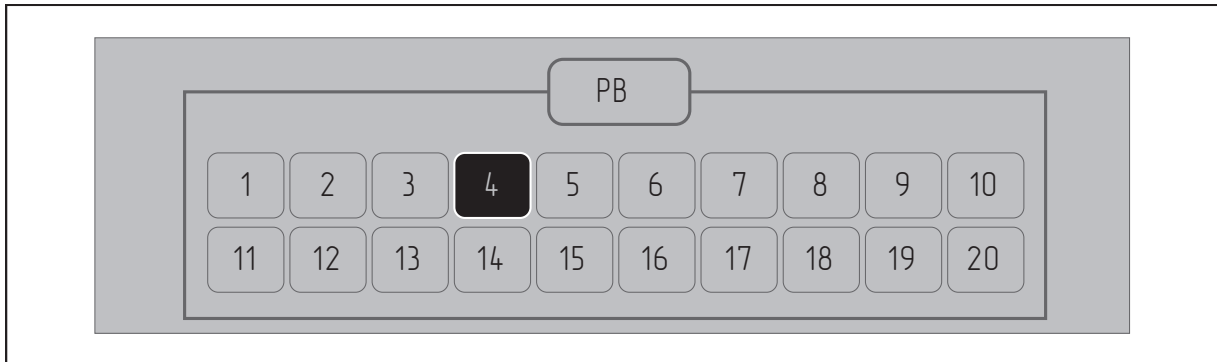

- Если в системе трансляции используется четыре блока PB-6207, то на вкладке PB перемещением курсора выберите число 4 и нажмите ENTER. Информация на ЖК-дисплее будет соответствовать рисунку выше.

- На этом настройка конфигурации данного типа оборудования завершена, переходите к следующему типу оборудования и так до окончательной настройки конфигурации.

- В линию связи может быть включено до 20 зарядных устройств PB-6207, блоков контроля и распределения питания PD-6359, блоков резервирования источников питания APS-6502, блоков резервирования усилителей мощности AFD-6218 и до 12 блоков контроля трансляционных линий SC-6224.

8. Мониторинг оборудования

PMC-6208A позволяет вручную просматривать наличие и уровень напряжения каждой линии сетевого питания (220 В 50 Гц) и питания блоков аварийной автоматики (24В постоянного тока), напряжение и ток заряда аккумуляторов, используемых в качестве резервного источника питания, состояние усилителей мощности, состояние трансляционных линий.

1) Мониторинг PB-6207

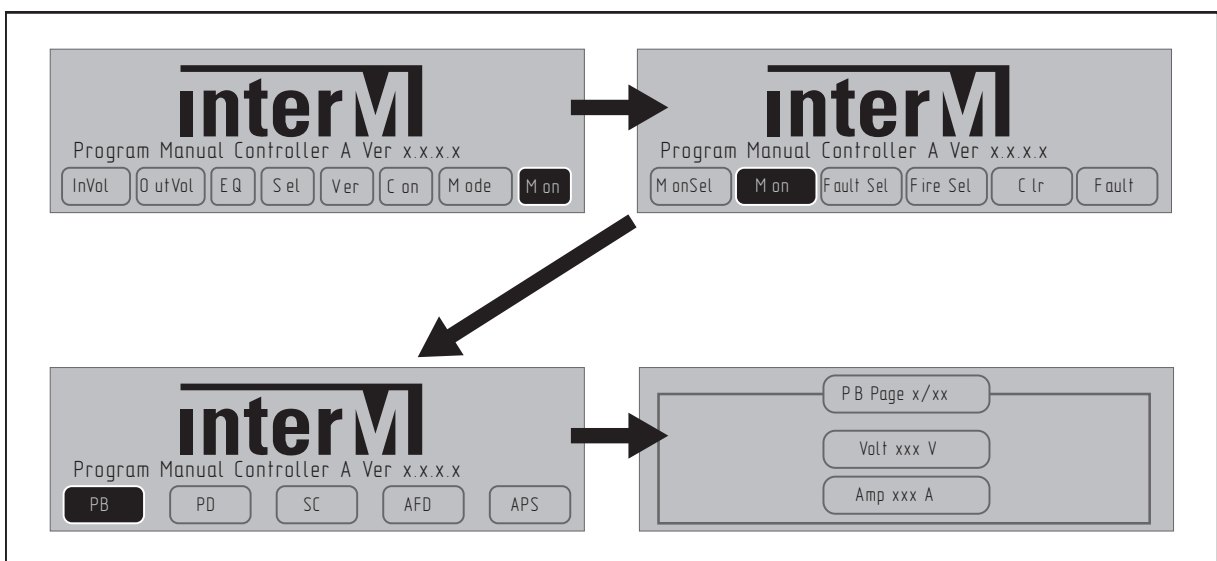

- Кнопками перемещения курсора в основном меню выберите режим Mon и нажмите кнопку ENTER.

- Далее кнопками перемещения курсора в подменю Mon выберите режим Mon и нажмите кнопку ENTER.
- Кнопками перемещения курсора в подменю Mon выберите тип оборудования для мониторинга - PB, и нажмите кнопку ENTER.
- В окне мониторинга будет отображено текущее состояние аккумуляторных батарей конкретного блока PB-6207: напряжение и ток заряда.
- Для каждого блока PB-6207, количество которых заранее задается при настройке конфигурации системы (см. раздел 7), отражается свое окно мониторинга с параметрами и есть возможность переключения между окнами с помощью кнопок перемещения курсора.

Пример: Мониторинг параметров батарей, подключенных к различным зарядным устройствам PB-6207.

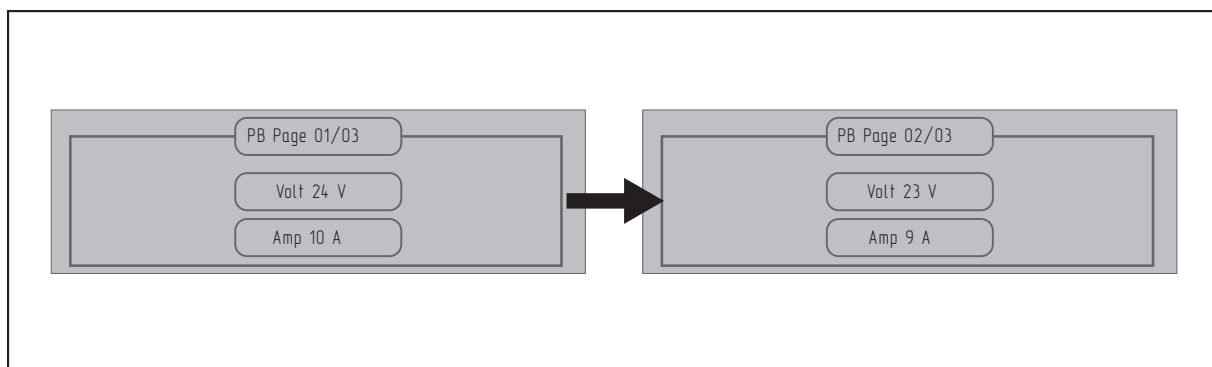

- Для контроля текущего состояния батарей (напряжения и тока заряда), подключенных к последующему или предыдущему блоку PB-6207, в окне мониторинга используйте кнопки перемещения курсора, расположенные под ЖК-дисплеем.

2) Мониторинг PD-6359

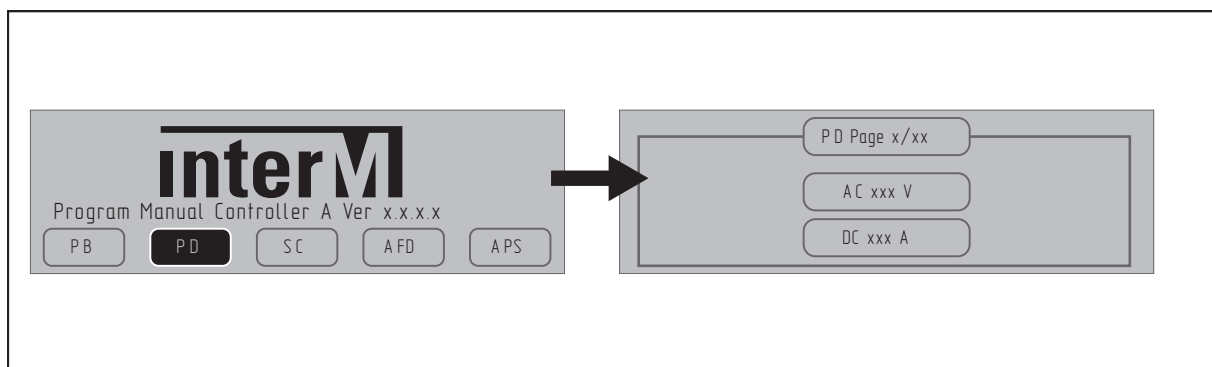

- Кнопками перемещения курсора в подменю Mon выберите тип оборудования для мониторинга - PD, и нажмите кнопку ENTER.
- В открытом окне будет отображено текущее состояние каждого блока PD-6359: действующее значение напряжения подключенной силовой сети 220В (AC) и величина постоянного напряжения на выходе устройства (DC).
- Для каждого блока PD-6359, количество которых заранее задается при настройке конфигурации системы (см. раздел 7), отражается окно с данными мониторинга и есть возможность переключения между окнами с помощью кнопок перемещения курсора.

Пример: Мониторинг состояния различных PD-6359.

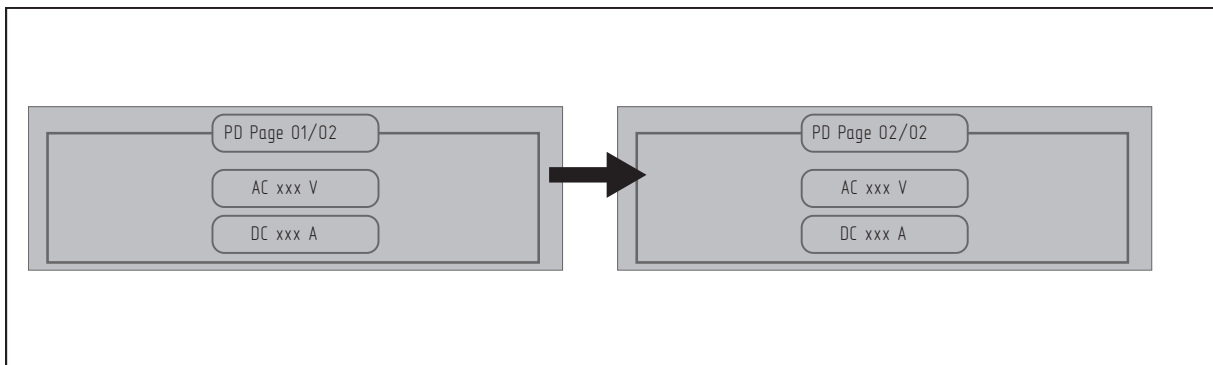

- Для контроля параметров подключения (AC & DC) последующего или предыдущего блоков контроля и распределения питания PD-6359 в окне мониторинга используйте кнопки перемещения курсора, расположенные под ЖК-дисплеем.

3) Мониторинг SC-6224

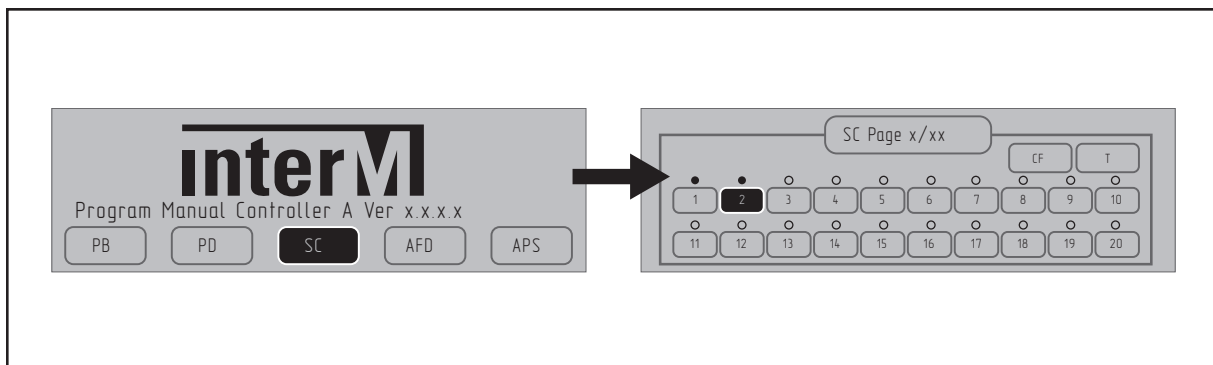

- Кнопками перемещения курсора в подменю Mon выберите тип оборудования для мониторинга - SC, и нажмите кнопку ENTER.

- В открытом окне будет отражено текущее состояние линий трансляции каждого блока SC-6224: индикатор над номером линии ● - линия подключена, индикатор над номером линии ○ - линия не используется, инверсный номер подключенной линии (номер подсвечивается темным цветом) 2 - линия не исправна.

- Пользователь может заново измерить импеданс всех линий трансляции и сохранить полученные значения во встроенную память с помощью иконки CF (CONFIRM). Кроме того пользователь может с помощью иконки T (TEST) запустить тестирование подключенных линий трансляции.

- Для каждого блока SC-6224, количество которых заранее задается при настройке конфигурации системы (см. раздел 7), отражается окно с данными мониторинга и есть возможность переключения между окнами с помощью кнопок перемещения курсора.

- В окне мониторинга блоков SC вы можете перемещаться, используя функции контроля, например, в следующем порядке: CF (CONFIRM) --> T (TEST) --> окно мониторинга следующего блока SC --> CF (CONFIRM) --> T (TEST)... с помощью кнопок перемещения курсора.

Примеры: Мониторинг состояния трансляционных линий различных SC-6224.

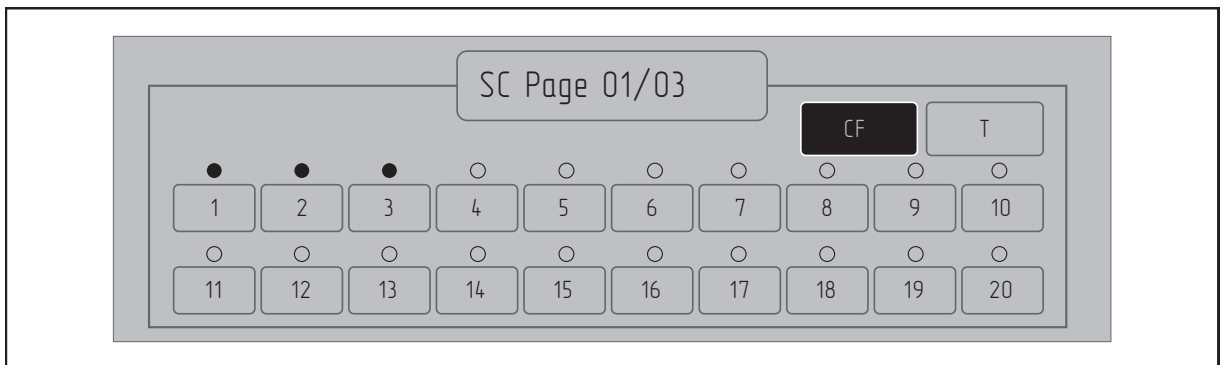

- Запустите процесс измерения импеданса подключенных к первому блоку SC-6224 линий с громкоговорителями, выбрав с помощью кнопок перемещения курсора режим CF (CONFIRM) и нажав кнопку ENTER. По окончании измерений исправные линии с громкоговорителями будут отмечены индикатором ● над номером линии, неиспользуемые линии - ○ .

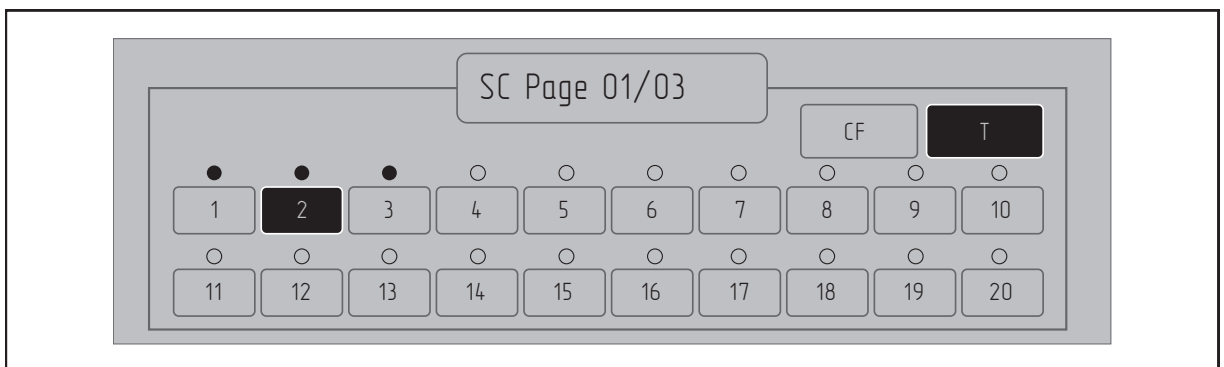

- Запустите процесс тестирования трансляционных линий первого блока SC-6224, выбрав с помощью кнопок перемещения курсора режим T (TEST) и нажав кнопку ENTER. При возникновении неисправности номера этих линий будут подсвечены темным цветом - 2 .

Кнопками перемещения курсора переходите к окну мониторинга следующего блока SC.

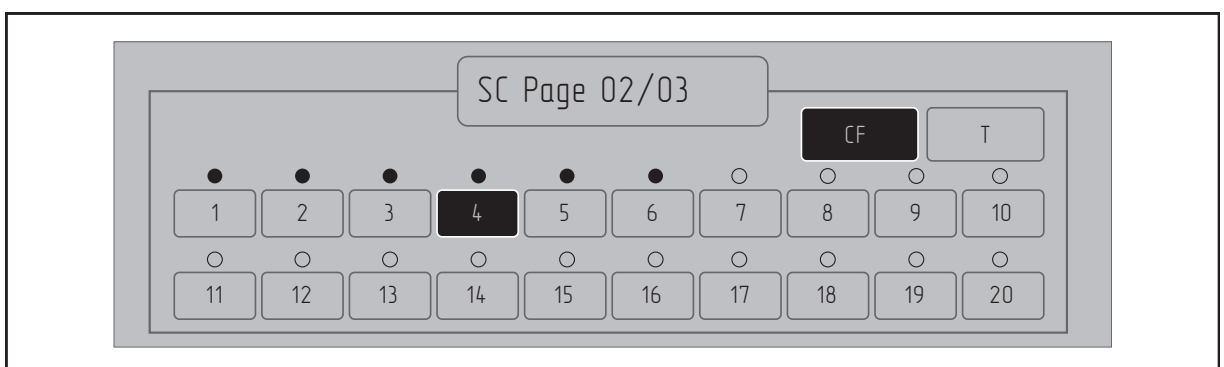

- Контроль, тестирование, измерение импеданса линий для следующего устройства в окне мониторинга аналогично описанным выше процедурам.

4) Мониторинг AFD-6218

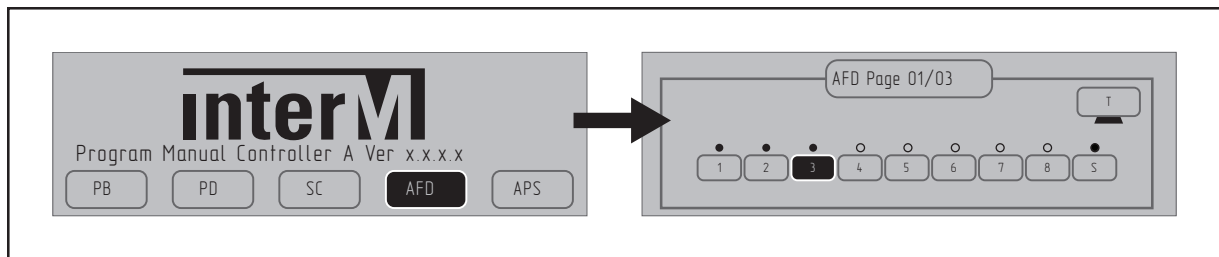

- Кнопками перемещения курсора в подменю Mon выберите тип оборудования для мониторинга - AFD, и нажмите кнопку ENTER.

- В открытом окне будет отражено текущее состояние усилителей, подключенных к каждому блоку AFD-6218: индикатор над номером усилителя ● - исправный усилитель, индикатор над номером усилителя ○ - усилитель не используется, инверсный номер используемого усилителя (номер подсвечивается темным цветом) 3 - неисправный усилитель.

- Пользователь может заново запустить тестирование подключенных усилителей с помощью иконки T (TEST).

- Для каждого блока AFD-6218, количество которых заранее задается при настройке конфигурации системы (см. раздел 7), отражается окно с данными мониторинга и есть возможность переключения между окнами с помощью кнопок перемещения курсора.

- В окне мониторинга блоков AFD вы можете перемещаться, используя функцию контроля усилителей, например, в следующем порядке: окно мониторинга AFD --> T (TEST) --> окно мониторинга следующего блока AFD --> T (TEST)... с помощью кнопок перемещения курсора.

Пример: Мониторинг состояния усилителей, подключенных к AFD-6218.

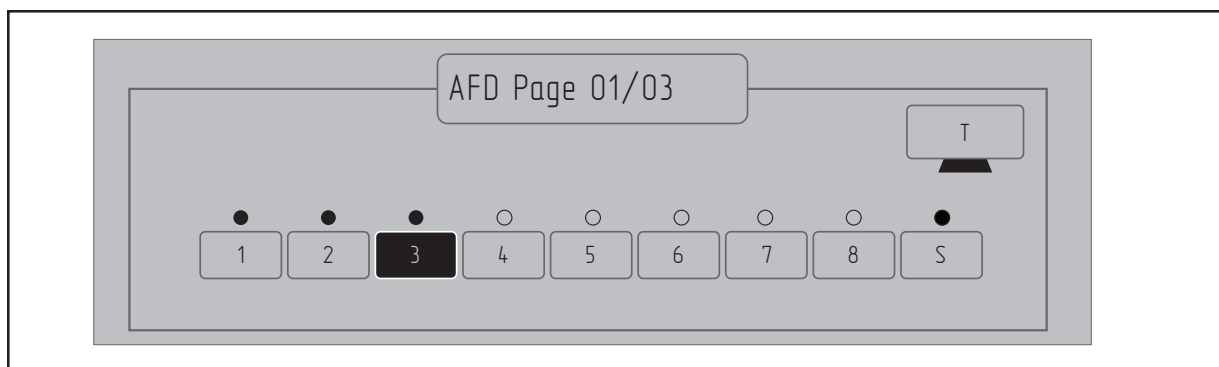

- Запустите процесс тестирования усилителей первого блока AFD-6218, выбрав с помощью кнопок перемещения курсора режим T (TEST) и нажав кнопку ENTER.

- При возникновении неисправности номера этих усилителей станут инверсными (будут подсвечены темным цветом) - 3, исправные усилители будут отмечены индикатором ●, если усилитель не подключен - ○.

- Кнопками перемещения курсора переходите к окну мониторинга следующего блока AFD.

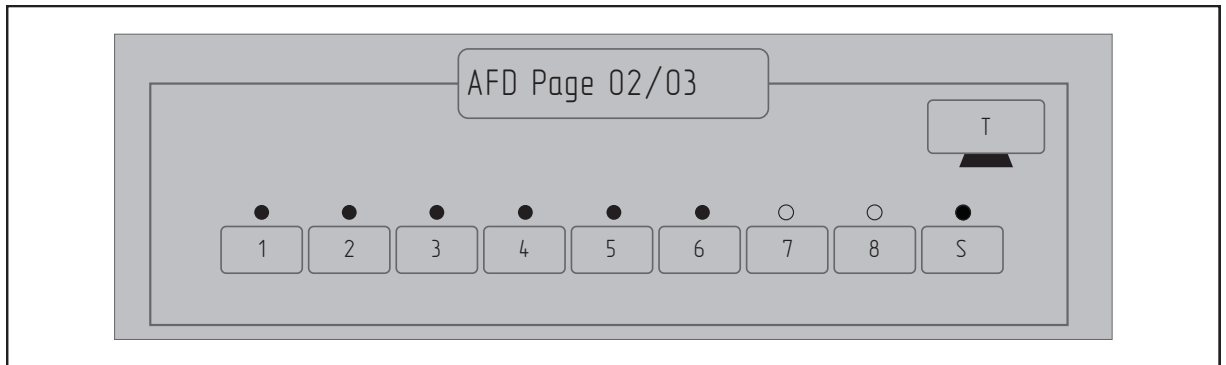

Контроль состояния и тестирование усилителей, подключенных к следующему AFD в окне мониторинга аналогично описанным выше процедурам.

5) Мониторинг APS-6502

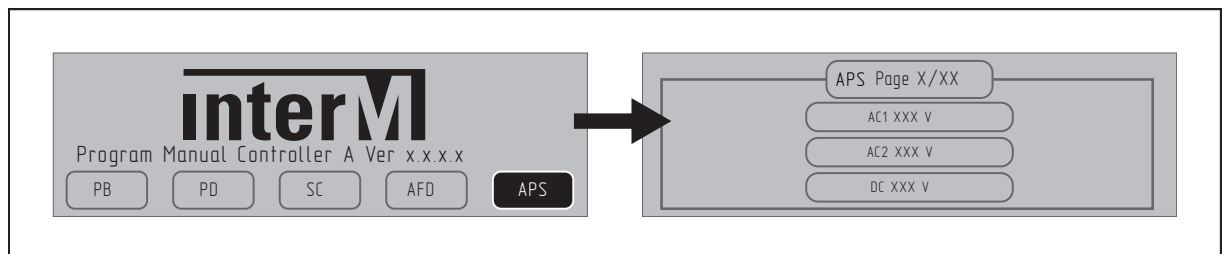

- Кнопками перемещения курсора в подменю Mon выберите тип оборудования для мониторинга - APS, и нажмите кнопку ENTER.

- В открытом окне мониторинга будут отображены значения напряжений основной (№1) и резервной (№2) входных линий питания 220В 50Гц и напряжение аккумуляторных батарей (DC).

- Для каждого блока APS-6502, количество которых заранее задается при настройке конфигурации системы (см. раздел 7), отражается окно с данными мониторинга и есть возможность переключения между окнами с помощью кнопок перемещения курсора.

Пример: Мониторинг основного и резервного питания с помощью APS-6502.

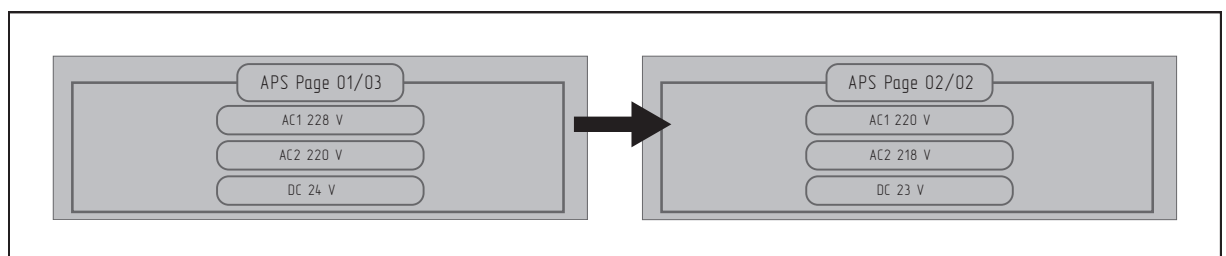

- Для контроля основной (№1) и резервной (№2) линий питания 220В 50Гц и состояния аккумуляторных батарей (DC) предыдущего или последующего блока APS воспользуйтесь кнопками перемещения курсора для перехода к нужному окну мониторинга.

9. Настройка сигнализации о неисправностях

В меню настроек PMC-6208A предусмотрен выбор дополнительного типа оповещения о повреждении линии связи RS-485. По умолчанию, неисправность отображается только появлением сообщения на дисплее, в котором указаны адреса недоступных блоков.

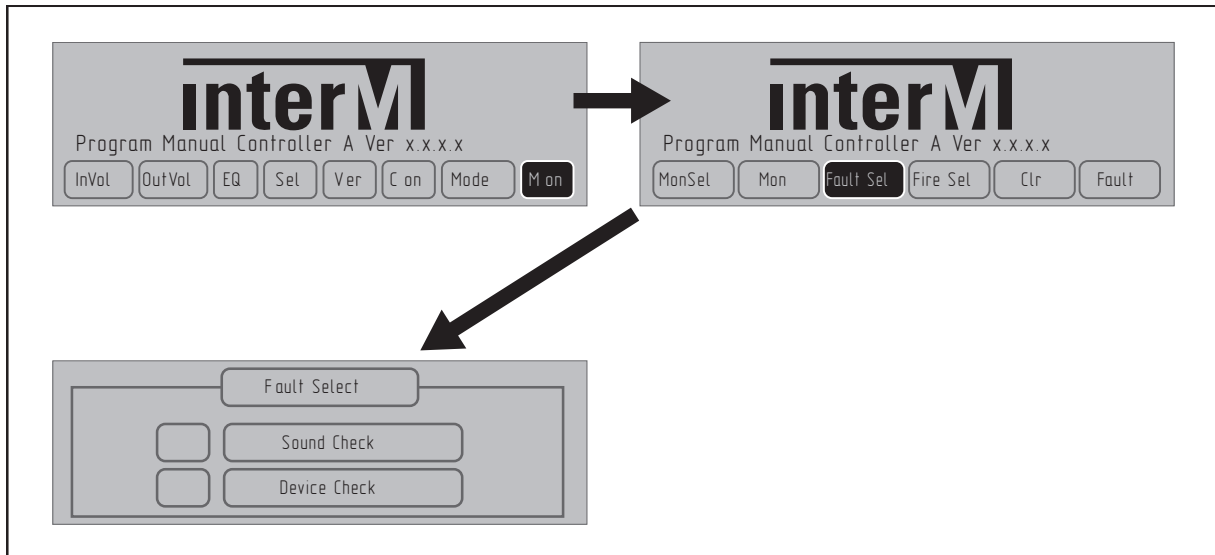

- Кнопками перемещения курсора в основном меню выберите режим Mon и нажмите кнопку ENTER.
- Далее кнопками перемещения курсора в подменю Mon выберите режим Fault Sel и нажмите кнопку ENTER.
- В окне выбора информирования оператора о неисправностях (Fault Select) выберите один из типов сигнализации и нажмите кнопку ENTER.
- Варианты сигнализации оператору о неисправностях:
 - Sound Check - включение звуковой сигнализации (BUZZER);
 - Device Check - замыкание реле в виде сухого контакта;
- После выбора желаемого типа сигнализации и неисправностях нажмите кнопку ENTER, чтобы закончить настройку.

Пример: Выбор автоматической звуковой сигнализации о неисправностях.

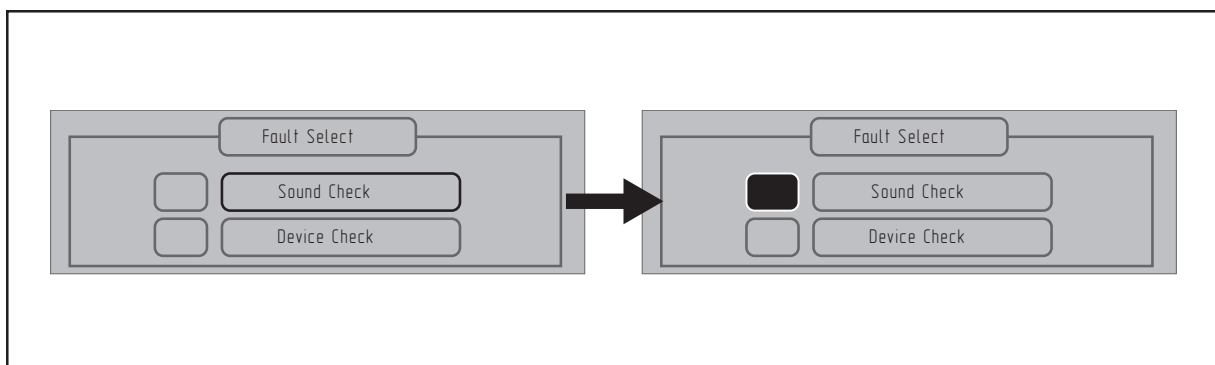

- Выберите Sound Check и нажмите кнопку ENTER. Индикатор выбранного типа сигнализации о неисправности станет инверсным (будет подсвечен темным цветом) - , на этом настройка завершена.

10. Настройка информирования о срабатывании пожарной сигнализации

В меню настроек PMC-6208A предусмотрена возможность вывода информации о зоне возгорания на дисплей в виде всплывающего окна в основном меню.

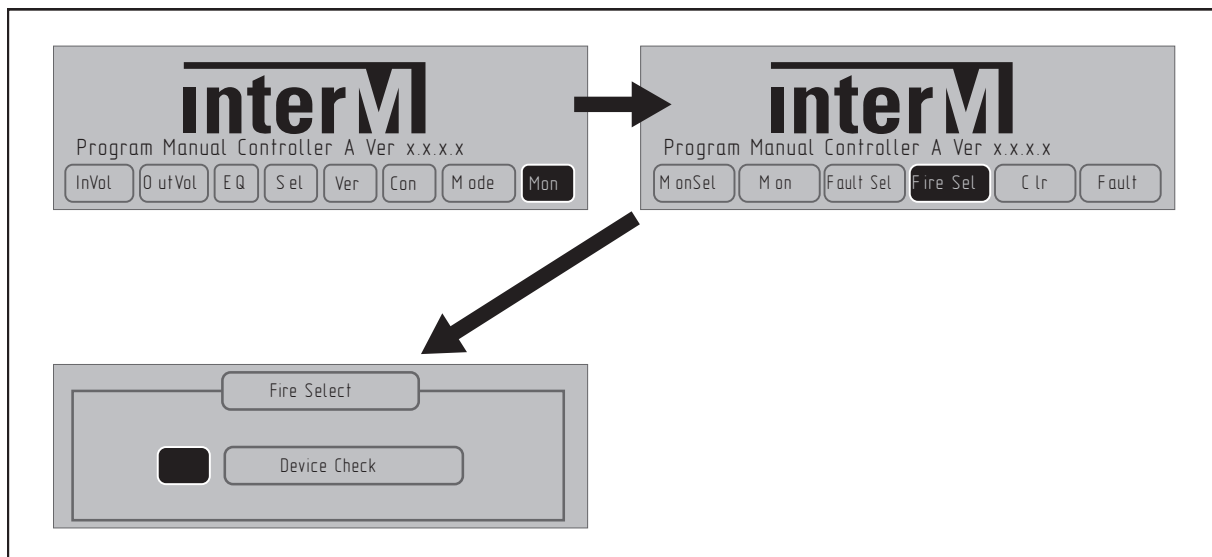

- Кнопками перемещения курсора в основном меню выберите режим Mon и нажмите кнопку ENTER.
- Далее кнопками перемещения курсора в подменю Mon выберите режим Fire Sel и нажмите кнопку ENTER.
- В окне Fire Select активируйте индикатор информирования о возгорании и нажмите кнопку ENTER. При включенной функции информирования о пожаре индикатор Device Check будет инверсным (будет подсвечен темным цветом) - , на этом настройка завершена.

11. Сброс пользовательских настроек

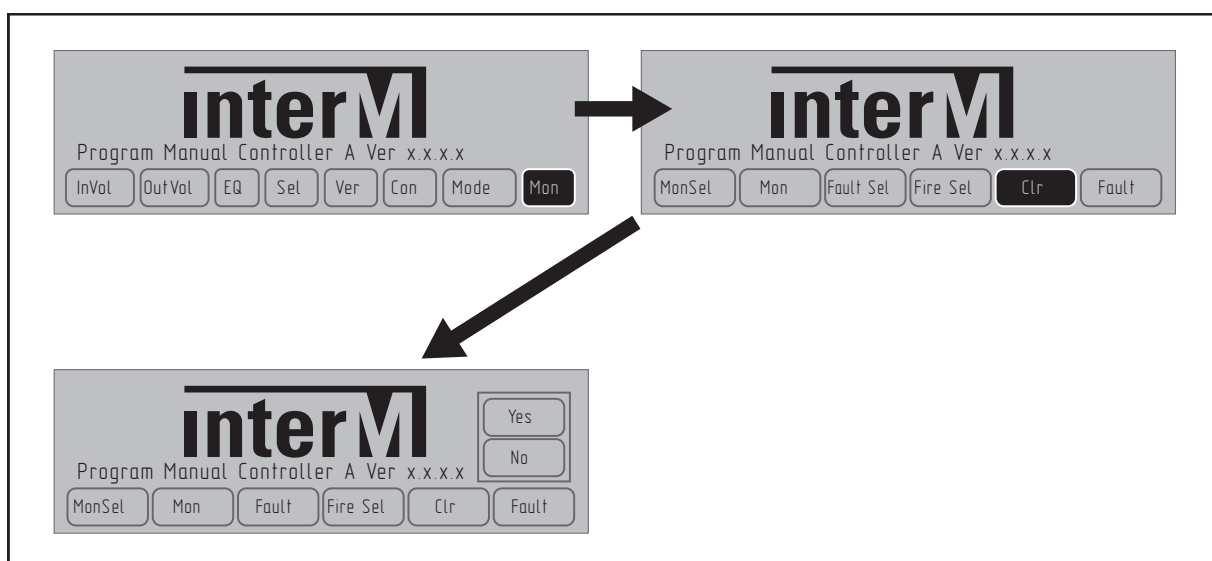

- Кнопками перемещения курсора в основном меню выберите режим Mon и нажмите кнопку ENTER.

- Далее кнопками перемещения курсора в подменю Mon выберите режим Clr (Clear) и нажмите кнопку ENTER.

- Из основного меню в режиме Clr (Clear) оператор с помощью иконки Yes может сбросить пользовательские настройки (Mon Sel, Fault Sel, Fire Sel) до заводских установок по умолчанию.

Пример: Сброс пользовательских настроек до заводских.

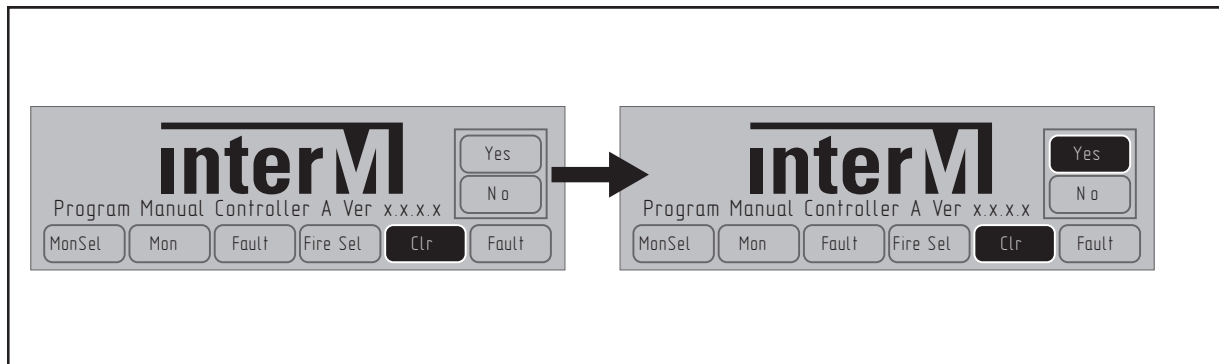

- Кнопками перемещения курсора в подменю Mon в режиме Clr (Clear) выберите Yes и нажмите кнопку ENTER.

- Все пользовательские настройки (Mon Sel, Fault Sel, Fire Sel) будут сброшены до заводских установок.

12. Контроль исправности оборудования по интерфейсу RS-485

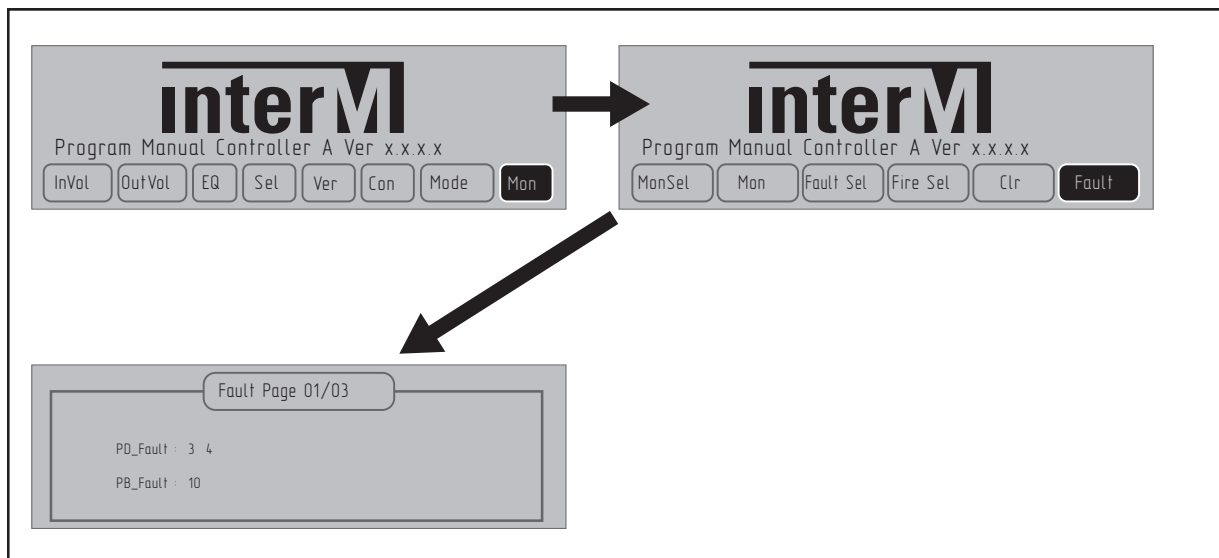

- Кнопками перемещения курсора в основном меню выберите режим Mon и нажмите кнопку ENTER.

- Далее кнопками перемещения курсора в подменю Mon выберите режим Fault и нажмите кнопку ENTER.

- В открывшемся окне будет показано оборудование (тип устройства и его номер), которое не отвечает на запросы PMC-6208A по интерфейсу RS-485.

- Если список устройств, не отвечающих на запросы по линии связи, окажется достаточно большим, воспользуйтесь кнопками перемещения курсора для перехода к следующему окну мониторинга. Тип используемого оборудования и количество необходимо заранее указать при настройке конфигурации системы (см. раздел 7, стр. 12).

13. Информационные сообщения

Для оперативного уведомления дежурного персонала о возникновении пожара, неисправности или потере связи с конкретными блоками системы оповещения в РМС-6208А предусмотрены информационные сообщения в виде всплывающих окон об этих событиях на экране устройства.

1) Сообщение о возгорании

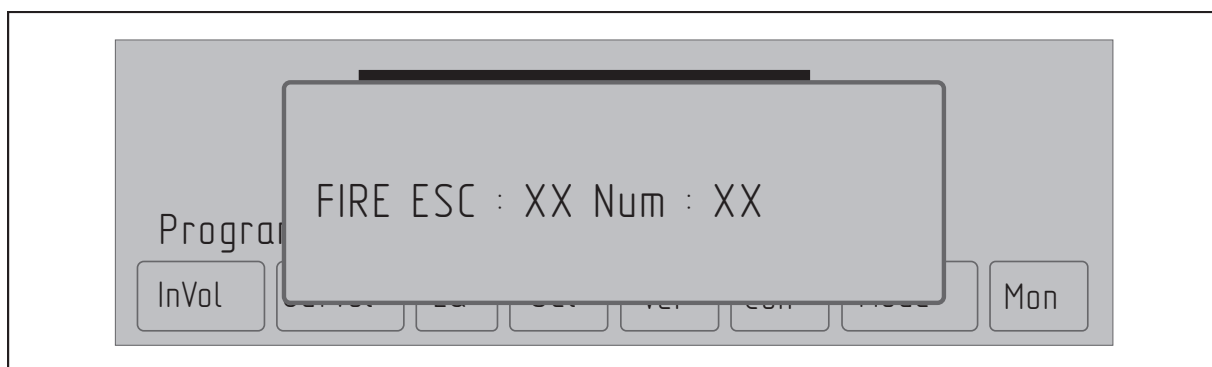

- При срабатывании автоматической пожарной сигнализации (замыканием «сухого контакта») поверх основного меню на дисплее устройства появляется информационное сообщение, содержащее номер блока расширения ECS-6216MS и номер зоны, где произошло возгорание. Требуется предварительная настройка режима Fire Sel (см. раздел 10, стр. 20).

- По нажатию кнопки ENTER данное окно исчезает.

2) Сообщение о неисправности

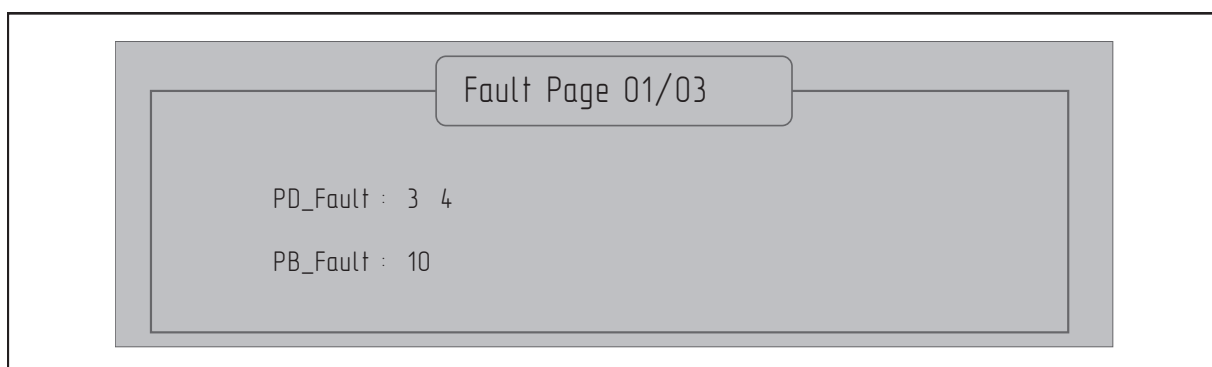

- В случае повреждения линии связи или неисправности блоков поверх основного меню появляется информационное сообщение, содержащее список оборудования (тип устройств и их номера), которое не отвечает на запросы РМС-6208А по интерфейсу RS-485.

- Для включения дополнительной звуковой сигнализации (BUZZER) или замыкания реле в виде сухого контакта требуется предварительная настройка режима Fault Sel (см. раздел 9, стр. 19).

- По нажатию кнопки ENTER сообщение исчезает. До закрытия сообщения будет включена настроенная ранее звуковая сигнализация или замкнуто реле с сухим контактом.

3) Сообщение о потере связи с PX-6216 или ПК

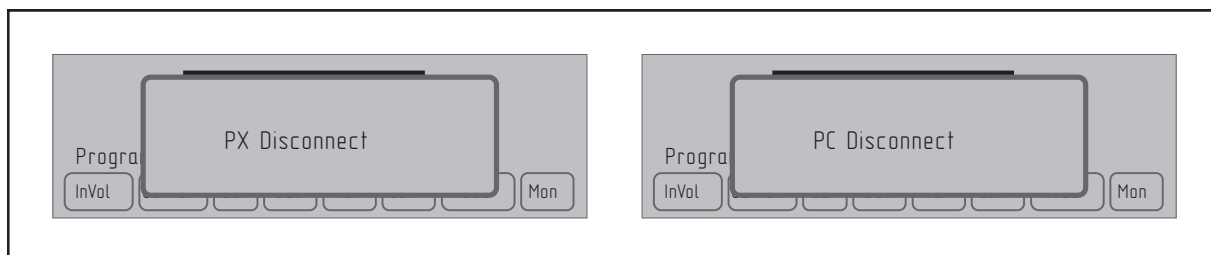

- В случае потери связи с аудиоматрицей PX-6216 поверх основного меню появляется информационное сообщение «PX Disconnect». Необходимо принять меры по устранению данной ошибки.

- В случае потери связи с ПК, когда в меню PMC-6208A включен режим Auto или режим ПК, поверх основного меню появляется информационное сообщение «PC Disconnect». Если необходимо, примите меры по устранению данной ошибки.

- По нажатию кнопки ENTER сообщение исчезает.

14. Версии ПО (Ver.)

Пользователь может просмотреть на ЖК-дисплее версии программного обеспечения основных блоков системы (SC, PD, PB, AFD, APS), подключенных к матрице PX-6216.

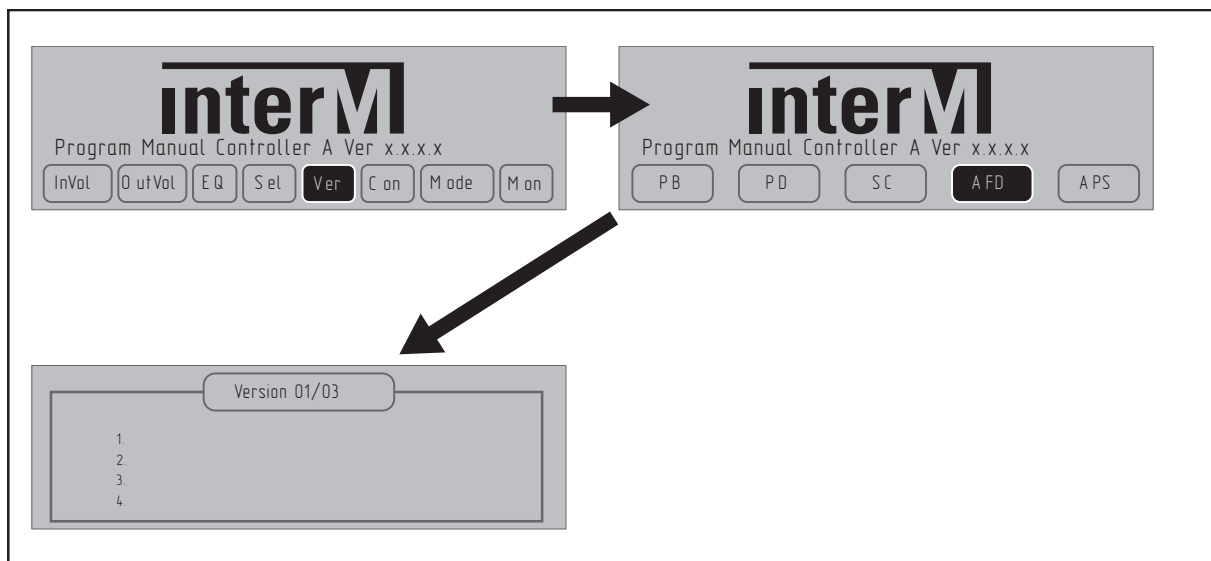

- Кнопками перемещения курсора в основном меню выберите режим Ver (Version) и нажмите кнопку ENTER.

- Далее кнопками перемещения курсора в подменю Ver выберите тип оборудования и нажмите кнопку ENTER.

- В открывшемся окне будут показаны прошивки всех блоков выбранного типа оборудования. После проверки версии программного обеспечения для возврата в предыдущее подменю Ver нажмите кнопку ESC (ESCAPE) и выберите следующий тип оборудования для контроля ПО.

- Для возврата в основное меню нажмите кнопку ESC (ESCAPE) из подменю Ver.

Ручное управление зонами трансляции

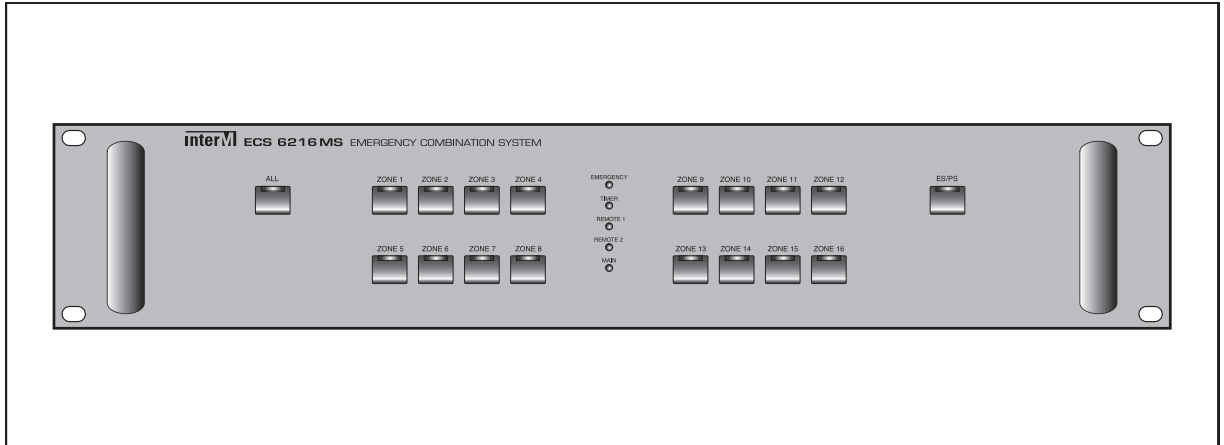

1. Включение зон трансляции

Включение зон трансляции выполняется вручную нажатием соответствующих кнопок на блоках расширения матричного контроллера ECS-6216MS.



Внимание!

1. Для первоначальной настройки конфигурации системы оповещения на основе аудиоматрицы PX-6216 воспользуйтесь программным обеспечением MS-6800.
2. Для ручного управления системой оповещения с использованием блока управления, контроля и мониторинга PMC-6208A требуется обновление прошивки PX-6216 до последней версии.
3. Для ручного управления системой оповещения с использованием блока управления, контроля и мониторинга PMC-6208A требуется обновление прошивки ECS-6216MS до последней версии.

Структурная схема применения

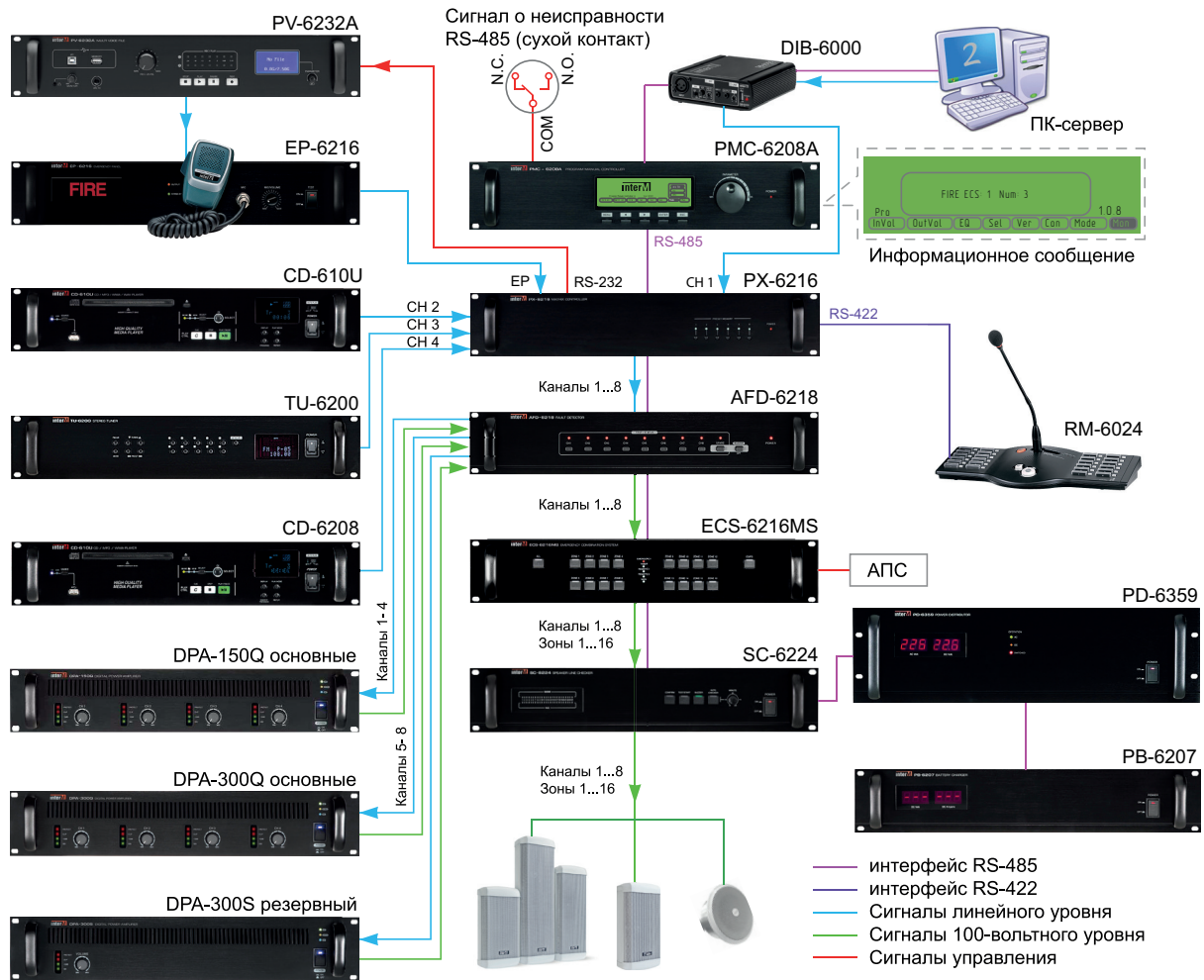

Система построена на основе аудиоконтроллера PX-6216, имеет 8 независимых каналов трансляции и 16 зон оповещения. Система обеспечивает автоматическую трансляцию тревожных сообщений при пожаре, выполнение сценариев эвакуации, речевое оповещение и независимую музыкальную трансляцию. Для усиления сигнала каждого канала трансляции используется один из каналов усилителей DPA-150Q или DPA-300Q.

Для ручного управления звуковыми потоками в системе используется PMC-6208A, который позволяет управлять матрицей PX-6216, настраивать комфортный уровень громкости по каждому выходному каналу. Устройство подключается между DIB-6000 и PX-6216 по интерфейсу RS-485 и работает в автоматическом режиме. В случае появления сбоев в работе ПК, управление системой передается блоку PMC-6208A. При необходимости система может быть переведена в режим PMC или ПК. В режиме PMC управление системой может осуществляться исключительно с блока ручного управления. Функцию коммутации зон выполняет ECS-6216MS.

Кроме управления PMC-6208A обеспечивает информирование о выходе из строя усилителей мощности, неисправности в трансляционной линии и получении с АПС сигналов срабатывания пожарных извещателей. Информирование осуществляется в виде информационных сообщений на дисплее устройства и дополнительного управляющего сигнала в виде сухого контакта.

Порядок приоритетов: EP-6216 (микрофон-тангента) > PV-6232A (тревожное оповещение) > оповещение ГО и ЧС > RM1 > RM2 > RM3 > RM4 > CH1-CH8

Блок-схема устройства

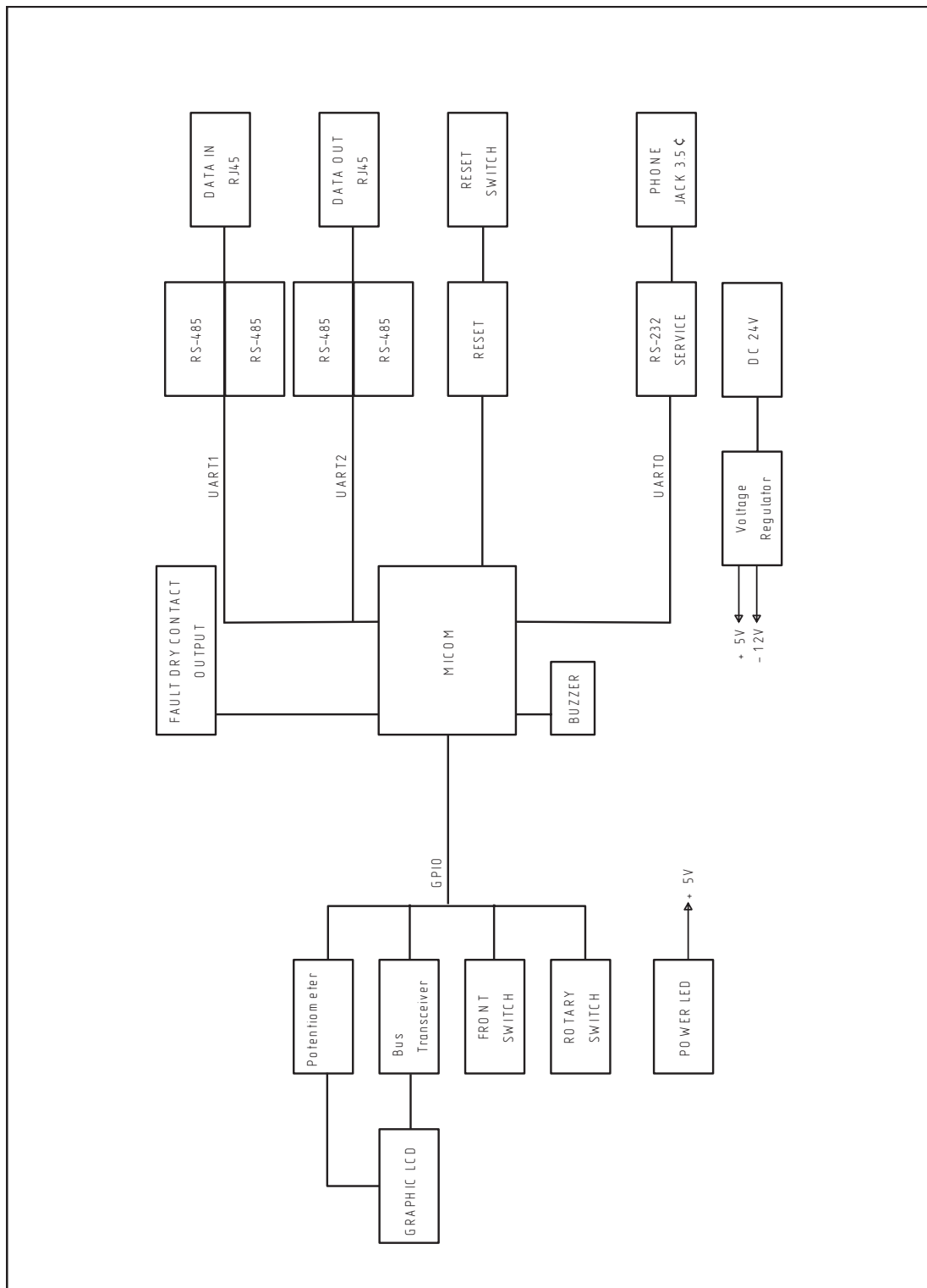

Технические характеристики

	PMC-6208A
Коммуникационный интерфейс	RS-485
Напряжение питания (постоянный ток), В	24
Максимальная потребляемая мощность, Вт	10
Диапазон рабочих температур, °С	-10...+40
Масса, кг	4
Габариты (Ш×В×Г), мм	482 × 88 × 280 (315)

* Внешний вид и технические характеристики устройства могут быть изменены производителем без предварительного уведомления.

Внешний вид и габариты

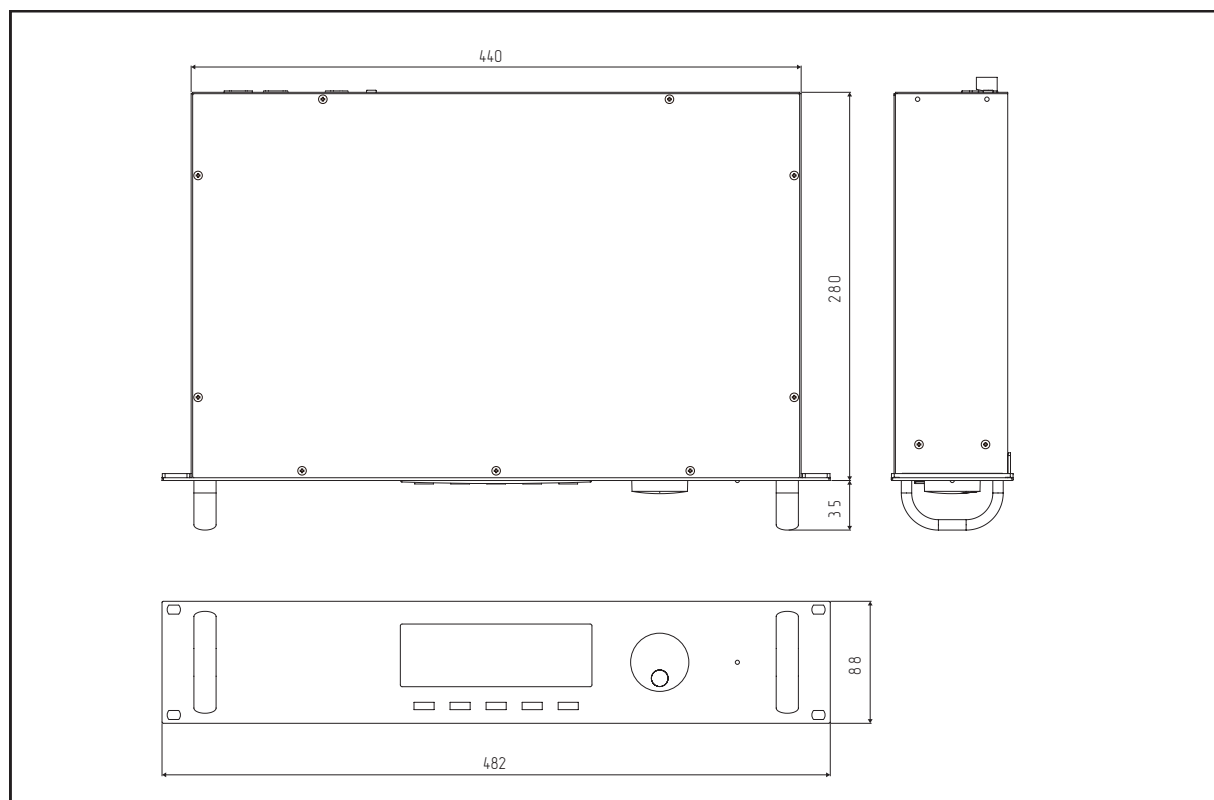

Сертификаты



Оборудование имеет все необходимые сертификаты.

Подробную информацию Вы можете получить на официальном сайте дистрибьютора.

Адрес производителя

Inter-M Corp.

SEOUL OFFICE : 719, DOBONG-RO, DOBONG-GU, SEOUL, KOREA

телефон: +82-2-2289-8140~8

факс: +82-2-2289-8149

Домашняя страница: <http://www.inter-m.com>

Гарантия и сервисное обслуживание

- Гарантия действительна в течение 12 месяцев с момента продажи устройства.
- При выходе изделия из строя за период гарантийного срока, владелец имеет право на бесплатный ремонт или, при невозможности ремонта, на его бесплатную замену.
- Замена вышедшего из строя изделия производится только при сохранности товарного вида, наличии оригинальной упаковки и полной комплектности.
- Гарантийные обязательства не распространяются на изделия, вышедшие из строя по вине потребителя или имеющие следы задымления, механические повреждения или повреждения входных цепей, подвергшиеся воздействию химических веществ, самостоятельному ремонту и неправильной эксплуатации.

Для сервисного обслуживания обращайтесь только в сервисные центры представителей производителя. Сервисное обслуживание требуется в случаях неисправности, механического повреждения изделия или силового кабеля, попадания внутрь жидкости или посторонних металлических предметов.

Наименование изделия: Блок управления, контроля и мониторинга PMC-6208A

Серийный номер: _____

Продавец: Группа компаний «АРСТЕЛ»
домашняя страница: www.arstel.com
e-mail: sales@arsstel.com

Дата продажи: _____