

Радиобрелок управления Брелок-ПРО

Памятка по применению

1 НАЗНАЧЕНИЕ И ПРИНЦИП РАБОТЫ

1.1 Устройство предназначено для дистанционного управления, отображения состояния системы, а также передачи сигнала экстренной тревоги к приёмно-контрольному устройству. Устройство функционирует в составе интегрированной системы безопасности "Стрелец-Интеграл", связываясь с приёмно-контрольным устройством (например, РР-И-ПРО) по радиоканалу.

1.2 Устройство имеет четыре кнопки управления ("Вз", "Сн", "*", "о"), световой индикатор и звуковой сигнализатор.

2 КОНСТРУКЦИЯ

Основные элементы Брелок-ПРО представлены на рис. 1.



Рис. 1

- 1 – Основание корпуса
- 2 – Крышка корпуса
- 3 – Фурнитура для крепления Брелок-ПРО на связке ключей
- 4–7 – Кнопки управления
- 8 – Светодиодный индикатор
- 9 – Винт для крепления крышки корпуса
- 10 – Батарея 1
- 11 – Батарея 2

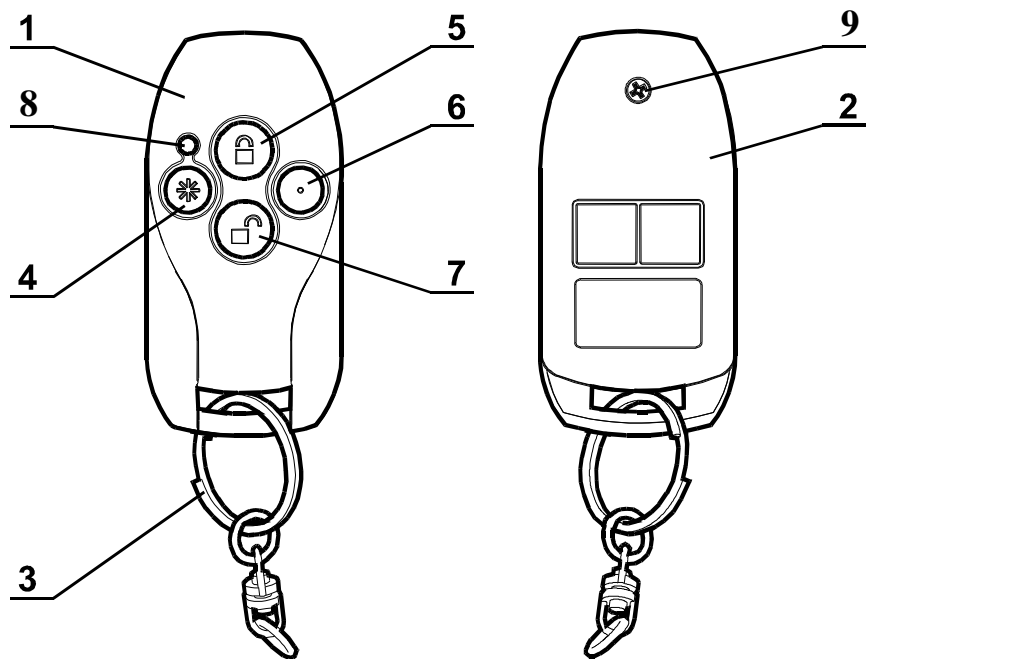
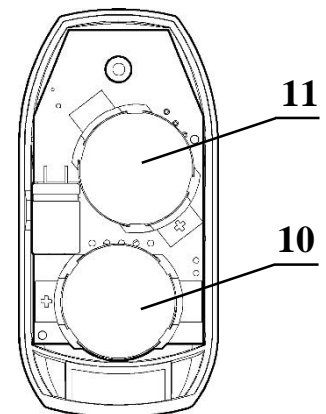

3 ТЕХНИЧЕСКИЕ ХАРАКТЕРИСТИКИ

3.1 Различные комбинации нажатий кнопок Брелок-ПРО возможно запрограммировать для выполнения различных функций:

- постановка на охрану раздела или группы разделов;
- снятие с охраны раздела или группы разделов;
- паника в разделе;
- запрос состояния раздела или группы разделов;
- старт группы ИУ;
- стоп группы ИУ;
- включение группы ИУ;
- отключение группы ИУ;
- сброс пожарных тревог и неисправностей в разделе или группе разделов.

3.2 Каждое нажатие кнопок Брелок-ПРО сопровождается квитированием успеха/неуспеха передачи команды на ПКУ.

3.3 Брелок-ПРО имеет возможность включения автоматического и/или ручного блокирования кнопок. Ручное блокирование/разблокирование производится длительным удержанием кнопки "о" (точка). Автоматическое блокирование производится через 20 с после последнего нажатия.

3.4 Режимы работы светодиодного индикатора представлены в таблице 1.

Таблица 1

Состояние / режим работы / операция Брелок-ПРО	Свечение зелёного светодиода	Свечение красного светодиода
Дежурный, норма	–	–
Нажатие клавиши, выполнение команды, успех	Двукратная вспышка	–
Нажатие клавиши, выполнение команды, неуспех	–	Однократная длительная вспышка
Вход в режим программирования	–	Четырёхкратная вспышка
Запрос состояния раздела или группы разделов: снято с охраны, норма	Кратковременные вспышки	–
Запрос состояния раздела или группы разделов: снято с охраны, нарушение	–	Кратковременные вспышки
Запрос состояния раздела или группы разделов: взято под охрану, норма	Непрерывное свечение	–
Запрос состояния разделов или группы разделов: взято под охрану, нарушение ("Тревога")	–	Непрерывное свечение
Разряд батарей питания	Одновременное свечение обоих индикаторов (желтый цвет)	

3.5 Брелок-ПРО получает питание от двух литиевых батарей типа CR2032 емкостью 240 мА·ч.

При разряде любой батареи формируется событие "Неисправность основного питания". При последующем разряде второй батареи повторное событие о разряде не формируется.

ВНИМАНИЕ! В отличие от других устройств Стрелец-ПРО в Брелок-ПРО обе батареи используются одновременно на протяжении всего времени работы (нет функционального разделения на основную и резервную батарею). При возникновении извещения о неисправности питания необходимо заменить обе батареи.

Для смены комплекта батарей следует отвернуть винт (9) и снять крышку корпуса. Далее следует изъять батареи (10) и (11) из держателей. Новые батареи устанавливаются положительными полюсами вверх (должны быть видны знаки "+").

3.6 Типичное время работы Брелок-ПРО от одного комплекта батарей зависит от выбранного периода передачи контрольных сигналов, а также от частоты нажатий клавиш и составляет до 5 лет.

ВНИМАНИЕ! Батареи питания установлены в устройство на заводе-изготовителе. Вскрытие корпуса для включения устройства не требуется.

4 ПРОГРАММИРОВАНИЕ

Программирование Брелок-ПРО осуществляется с помощью ПО "Стрелец-Интеграл" или ПО "Стрелец-Мастер".

Программирование Брелок-ПРО в ИСБ осуществляется в следующей последовательности:

1. Добавить устройство дочерним к одному из контроллеров в сегменте (например, РР-И-ПРО).

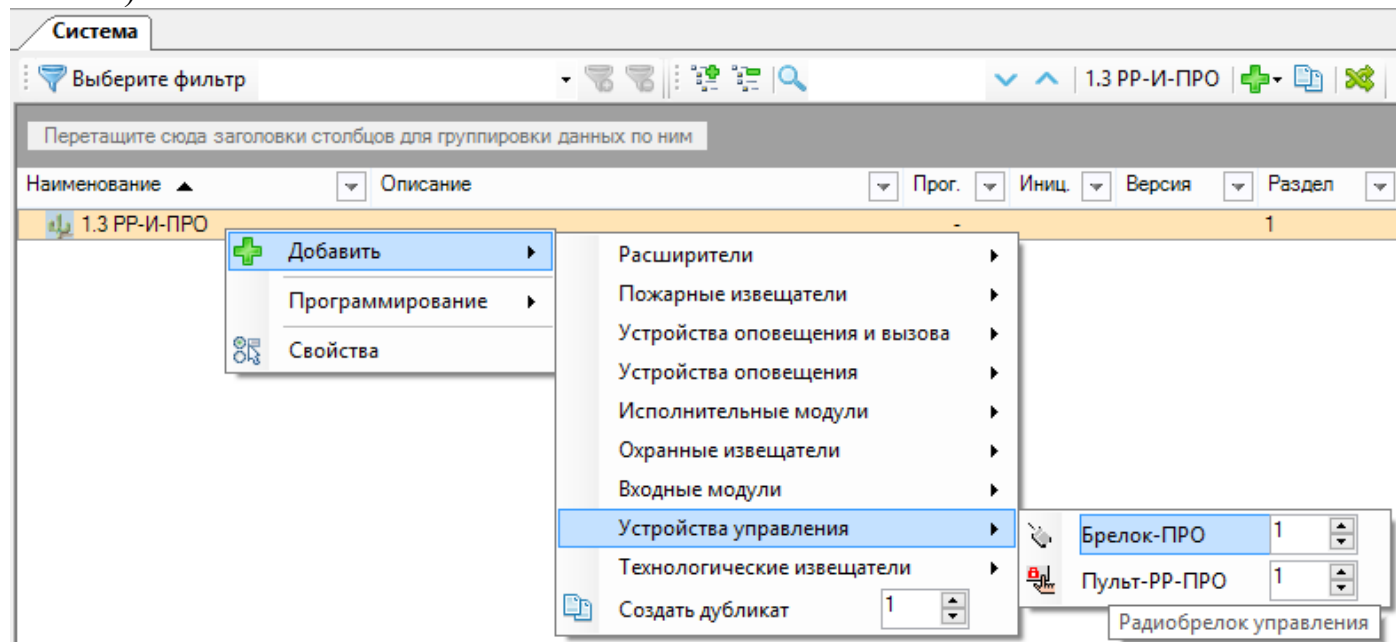

2. При необходимости изменить значения опций (в окне "Свойства").
Опции представлены в таблице 2.

Таблица 2

1. Общие	
Контроль связи	<p>Включает или выключает контроль связи контроллера сегмента с Брелок-ПРО</p> <p>Вкл.* Выкл.</p> <p><i>Примечание: если Брелок-ПРО часто находится за пределами зоны радиосвязи с системой (например, носится с собой за пределами оборудованного системой объекта), рекомендуется выключить контроль связи, чтобы в протоколе событий не возникали извещения о потере связи</i></p>
Период передачи контрольных сигналов	<p>Стандарт (120 сек)* – Брелок-ПРО передает контрольные сигналы с периодом 120 сек (большее токопотребление)</p> <p>Не передавать – Брелок-ПРО не передает контрольные сигналы (меньшее токопотребление)</p> <p>ВНИМАНИЕ! При установке значения "Не передавать" Брелок-ПРО не находится на постоянной связи с системой (связь восстанавливается только при передаче команд управления от Брелок-ПРО), поэтому последующее программирование параметров Брелок-ПРО происходит при нажатии любой кнопки или реинициализации.</p>

Продолжение таблицы 2

Период приёма RX	Период приёма команд управления. Выкл. 4 сек* 2 сек <i>Примечание: доступность значений "2 сек" или "4 сек" зависит от установленного значения в опциях радиоконтроллера (например, РР-И-ПРО)</i>
Безопасность инициализации	Повышенная – для инициализации устройства необходимо ввести в ПО индивидуальный ключ KEY (указан на устройстве) Стандартная*
Режим блокировки клавиатуры	Без блокировки – блокировка клавиатуры запрещена Ручная блокировка* – разрешена ручная блокировка Ручная и автоматическая – разрешена ручная блокировка клавиатуры, а также включена автоматическая блокировка
2. Индикация	
Неисправность питания	Вкл.* – индикация включена Откл. – индикация выключена
Разрешение звука	Звук включен* – звуковая сигнализация включена Звук отключен – звуковая сигнализация выключена
Контроль состояния группы разделов	При возникновении тревог или пожаров в выбранной группе разделов Брелок-ПРО индицирует это красным свечением индикатора и звуковой сигнализацией
3. Цепи контроля	
Контроль питания	Вкл.* – включает цепи контроля батарей Откл. – контроль батарей не производится
4. Настройки клавиш	
Клавиша "Вз"	Назначение определенного действия на нажатие клавиши или комбинации клавиш Паника Взять группу разделов Снять группу разделов Сбросить группу разделов Перевзять группу разделов Взять раздел Снять раздел Сбросить раздел Перевзять раздел Выкл группу ИУ Вкл группу ИУ Стоп группы ИУ Старт группы ИУ Запрос состояния группы разделов Запрос состояния раздела Нет действия
Клавиша "Сн"	
Клавиша "*"	
Клавиша "о"	
Клавиша "Дл. Вз"	
Клавиша "Дл. Сн"	
Клавиша "Дл. *"	
Клавиша "* + о"	
Клавиша "Вз + *"	
Клавиша "Сн + *"	
Клавиша "Вз + о"	
Клавиша "Сн + о"	

5. Устройство возможно запрограммировать в стандартном режиме или с использованием режима повышенной безопасности. При использовании режима повышенной безопасности в окне программы необходимо ввести ключ безопасности (KEY), указанный на устройстве.

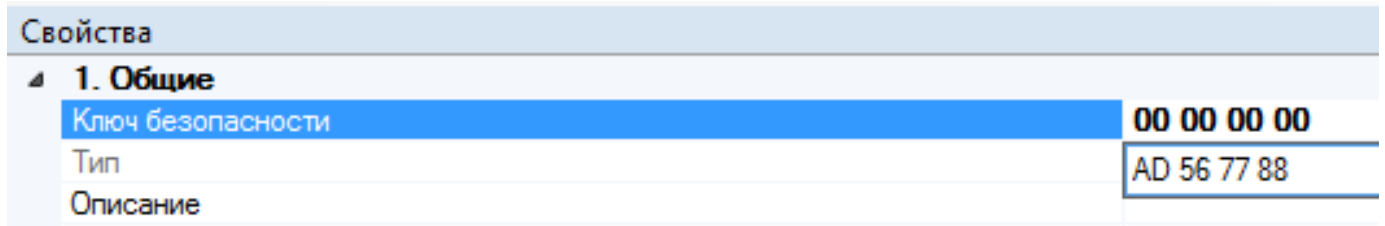

6. Нажать правой кнопкой мыши на устройство, выбрать пункт "Инициализировать", нажать и удерживать все 4 кнопки на Брелок-ПРО. При этом светодиодный индикатор должен на некоторое время перейти в режим свечения типа "меандр" красного цвета.

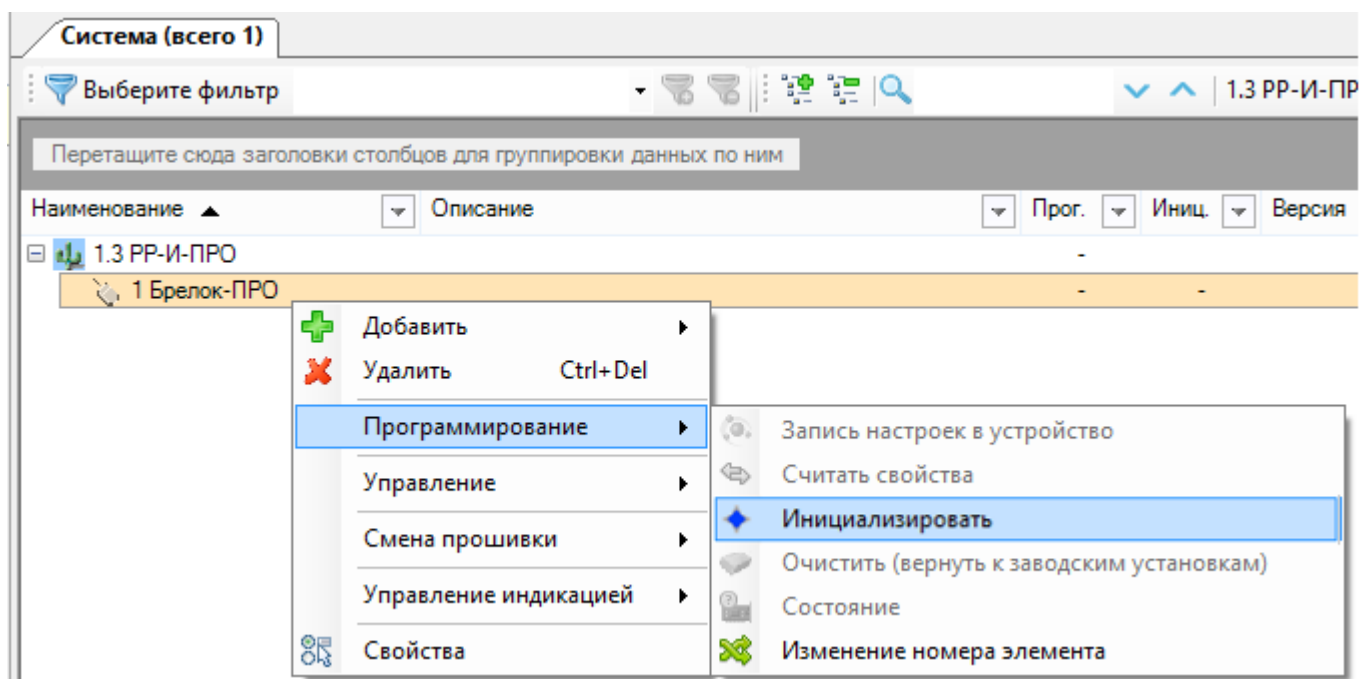

7. Проверить соответствие серийного номера (последние четыре символа) появившегося устройства в окне программирования и нажать кнопку "Продолжить".

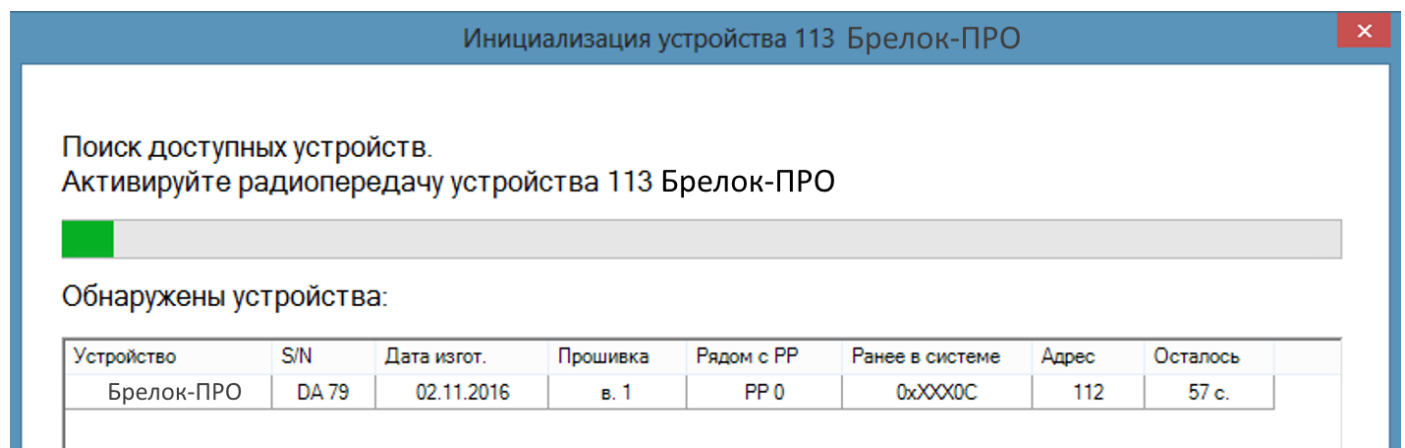

6. Убедиться в появлении окна "ДУ успешно добавлено в систему".

7. Нажать "Применить изменения"

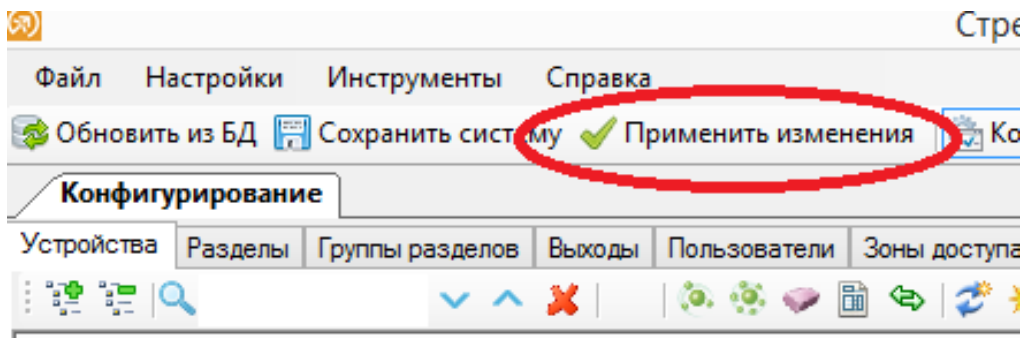

5 УПРАВЛЕНИЕ И КОНТРОЛЬ СОСТОЯНИЯ

5.1 Управление с помощью Брелок-ПРО.

При нажатии запрограммированной комбинации кнопок Брелок-ПРО передаёт команду управления к контроллеру сегмента.

В случае успешного приёма и выполнения полученной команды контроллер сегмента отправляет к Брелок-ПРО сигнал подтверждения. Брелок-ПРО индицирует успех операции с помощью двукратного свечения зелёного светодиодного индикатора и двукратного звукового сигнала.

В случае неуспеха выполнения команды, либо отсутствию подтверждения от контроллера сегмента Брелок-ПРО сигнализирует это с помощью длительной вспышки красного светодиодного индикатора и длительного звукового сигнала.

5.2 Контроль состояния раздела или группы разделов.

После нажатия комбинации кнопок, соответствующей управляющей команде "Запрос состояния", и положительного квитирования получения ответа Брелок-ПРО индицирует состояние запрошенного раздела или группы разделов с помощью светодиодного индикатора и звукового сигнализатора согласно таблице 1.

5.3 Блокирование / разблокирование кнопок Брелок-ПРО.

Для проведения ручного блокирования кнопок Брелок-ПРО необходимо нажать и удерживать кнопку "о" (точка). При этом Брелок-ПРО выполнит блокирование кнопок, подтвердив это плавным снижением яркости свечения зелёного светодиодного индикатора.

Для проведения разблокирования необходимо повторно нажать и удерживать кнопку "о". Брелок-ПРО подтвердит разблокирование с помощью подсвечивания зелёного индикатора и двойного звукового сигнала.

5.4 Контроль связи с Брелок-ПРО.

При включенной опции передачи контрольных сигналов контроллер сегмента контролирует связь с Брелок-ПРО. При отсутствии связи с Брелок-ПРО в течение периода более 300 с контроллер сегмента формирует извещение о неисправности связи с Брелок-ПРО.

Брелок-ПРО сигнализирует о потере связи с контроллером сегмента с помощью световой и звуковой сигнализации квитирования неуспеха передачи команды.

5.5 Сигнализация разряда батарей.

При разряде любой из батарей Брелок-ПРО индицирует это с помощью одновременного свечения красного и зелёного светодиодных индикаторов (желтый цвет), а также переливистого звукового сигнала.