

IP-A4012

Микрофонная консоль с селектором зон

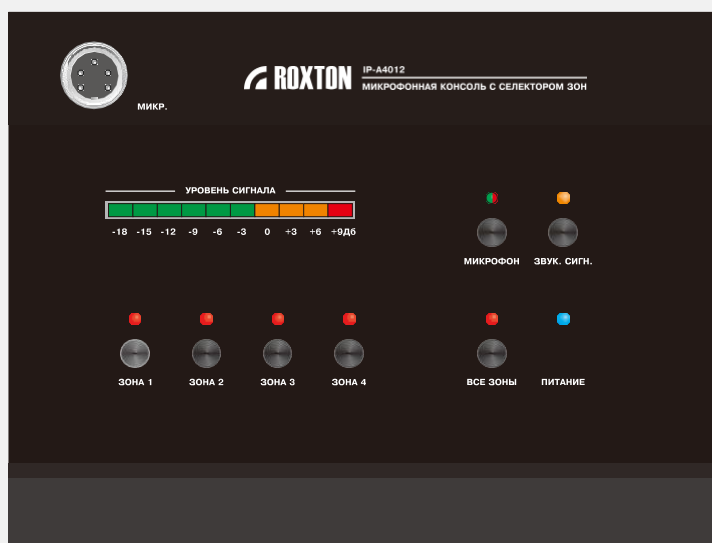

1. Меры предосторожности.....	1
2. Функции.....	3
3. Описание и функции	
3.1 Лицевая панель.....	4
3.2 Задняя панель.....	4
4. Подключение и настройка	5
5. Схема подключения	8
6. Функциональная схема.....	9
7. Характеристики.....	10

1. Меры предосторожности

- Внимательно ознакомьтесь с инструкцией перед эксплуатацией изделия.
- Обязательно соблюдайте инструкции, содержащиеся в данном руководстве, поскольку в него включены условные обозначения символов безопасности и сообщений, которые считаются очень важными мерами предосторожности.

Предупредительная символика

Символы безопасности и сообщения, описанные ниже, используются в данном руководстве для предотвращения поражения электрическим током и материального ущерба, которые могут возникнуть в результате неправильной эксплуатации изделия. Прежде чем приступить к работе с изделием, сначала прочтите это руководство и разберитесь с символами безопасности и сообщениями, чтобы вы были полностью осведомлены о потенциальных угрозах.



ПРЕДУПРЕЖДЕНИЕ

Указывает на потенциально опасную ситуацию, которая при неправильном обращении может привести к смерти или серьезной травме.



ОСТОРОЖНО

Указывает на потенциально опасную ситуацию, которая при неправильном обращении может привести к средней или легкой травме и/или материальному ущербу.



ПРЕДУПРЕЖДЕНИЕ

При установке изделия

- Не подвергайте устройство воздействию дождя или окружающей среде, где на него могут попасть брызги воды или других жидкостей, так как это может привести к возгоранию или поражению электрическим током.
- Используемые параметры питания указаны на устройстве. Использование напряжения выше указанного может привести к возгоранию или поражению электрическим током.
- Не перегибайте и не повреждайте шнур питания. Избегайте использования шнура питания в непосредственной близости от обогревателей и никогда не ставьте тяжелые предметы, включая само устройство, на шнур питания, так как это может привести к возгоранию или поражению электрическим током.
- Избегайте установки или монтажа изделия в неустойчивых местах, например, на шатком столе или наклонной поверхности. Это может привести к падению и повреждению изделия.

При использовании изделия

- Если во время использования будет обнаружена ниже описанная неисправность, немедленно отключите питание, отсоедините вилку шнура питания от розетки переменного тока и обратитесь к ближайшему дилеру ROXTON. Не предпринимайте дальнейших попыток эксплуатировать устройство в таком состоянии, так как это может привести к возгоранию или поражению электрическим током:
 - Если вы обнаружите дым или странный запах, исходящий из устройства.
 - Если внутрь устройства попала вода или какой-либо металлический предмет. Если устройство упало или сломался корпус устройства.
 - При повреждении шнура питания (оголение жилы, отсоединение и т.п.)
 - Если он неисправен (нет звукового сигнала).
- Во избежание возгорания или поражения электрическим током никогда не открывайте и не снимайте корпус устройства, так как внутри устройства находятся компоненты, находящиеся под высоким напряжением. По всем вопросам обслуживания обращайтесь к ближайшему дилеру ROXTON.
- Не ставьте емкости с жидкостью, легковоспламеняющиеся или металлические предметы на устройство. Если они случайно попадут внутрь устройства, это может привести к возгоранию или поражению электрическим током.



ОСТОРОЖНО

При установке изделия

- Никогда не вставляйте и не вынимайте вилку из розетки мокрыми руками, так как это может привести к поражению электрическим током.
- При перемещении устройства обязательно отсоедините шнур питания от настенной розетки. Перемещение устройства со шнуром питания, подключенным к розетке, может привести к повреждению шнура питания, что может привести к возгоранию или поражению электрическим током. Отключение кабеля питания осуществляется за вилку изделия.
- Не закрывайте вентиляционные отверстия изделия. Это может привести к накоплению тепла внутри устройства и стать причиной выхода изделия из строя.
- Не устанавливайте устройство во влажных или пыльных местах, в местах, подверженных воздействию прямых солнечных лучей, рядом с обогревателями, так как это может привести к возгоранию или поражению электрическим током.

При использовании изделия

- Перед включением питания убедитесь, что регулятор громкости установлен в минимальное положение. Громкий звук, производимый на большой громкости при включении питания, может травмировать слух.
- Не используйте устройство в течение длительного периода времени, если звук искажается. Это указывает на неисправность, которая, в свою очередь, может привести к выделению тепла и возникновению пожара.
- Периодически необходимо производить удаление пыли с изделия. Перед чисткой отключите питание изделия. Для чистки изделия используйте только сухую ткань или кисточку.

2. Функции

1. Ручное управление выбором зон вещания;
2. Удаленный контроль прибора;
3. Встроенный импульсный источник питания;
4. Встроенный звуковой сигнал (гонг);
5. Настройка уровня громкости микрофона, гонга, общей громкости.
6. Встроенный индикатор уровня звука;
7. Питание от блока питания DC 24 В.

3. Описание и функции

3.1 Лицевая панель

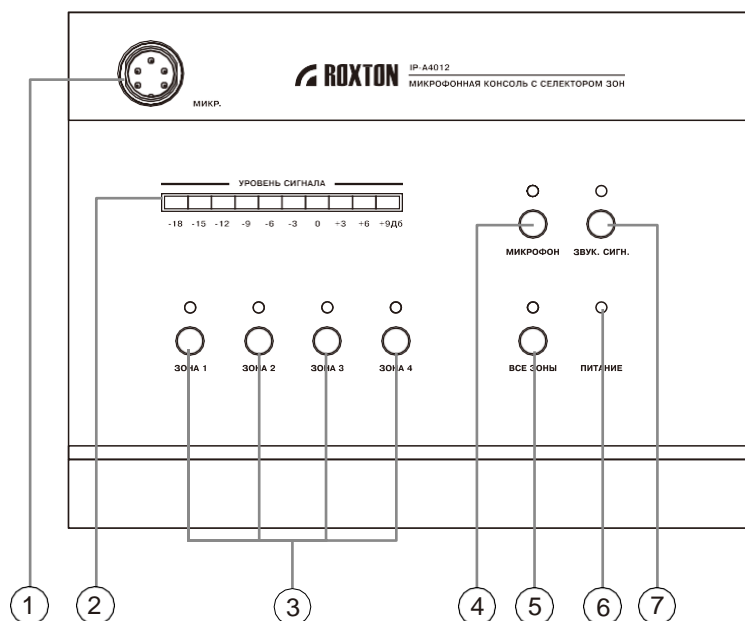

3.2 Задняя панель

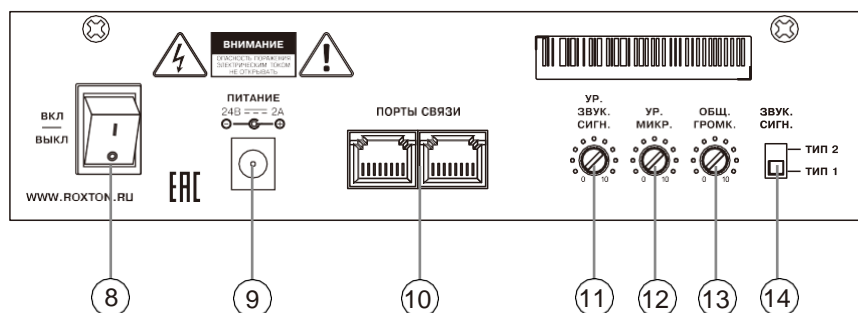

- | | |
|--|--|
| 1. Микрофон | 8. Выключатель питания |
| 2. Уровень сигнала | 9. Ввод питания DC 24 В 2 А |
| 3. Кнопки выбора зон | 10. Порты связи |
| 4. Кнопка включения микрофона | 11. Уровень громкости звукового сигнала (гонг) |
| 5. Кнопка выбора всех зон | 12. Уровень громкости микрофона |
| 6. Индикатор питания | 13. Общий уровень громкости |
| 7. Кнопка включения звукового сигнала (гонг) | 14. Переключатель звукового сигнала (гонг) |

4. Подключение и настройка

4.1 Подключение микрофона



Рис 4.1 Подключение микрофона

Подключите микрофон, включите питание, затем нажмите кнопку включения микрофона, вы можете выбрать вещание отдельно для 1-4 зоны или одновременно во все зоны. Регулировка громкости осуществляется на задней панели. Когда кнопка подтверждения вызова отключена, индикатор подтверждения вызова не горит, а сигнал вызова с микрофона не подается.

4.2 Выключатель питания

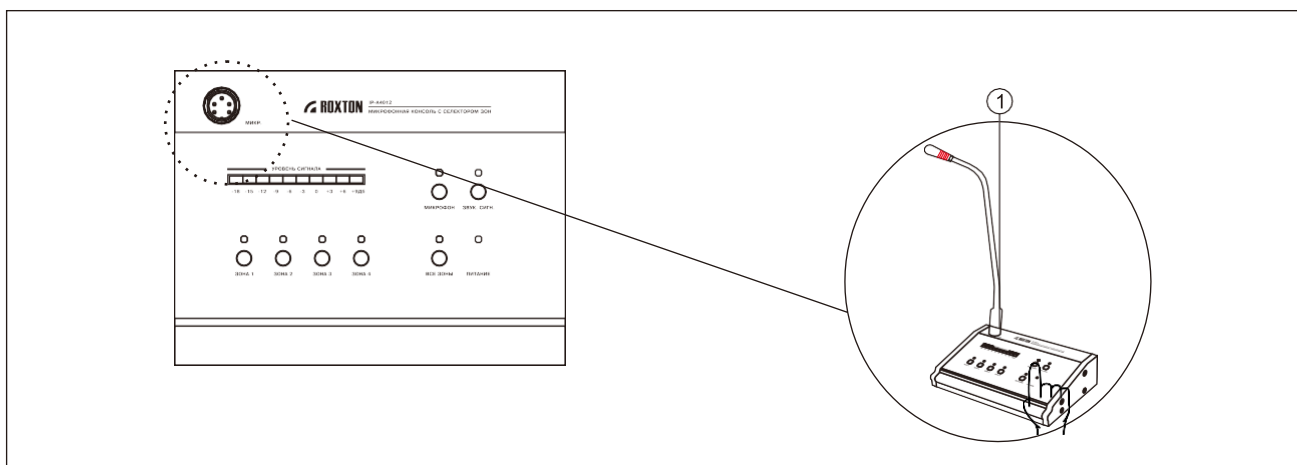

Рис 4.2 Включение питания

При включении питания загорается светодиод «Питание» на лицевой панели.

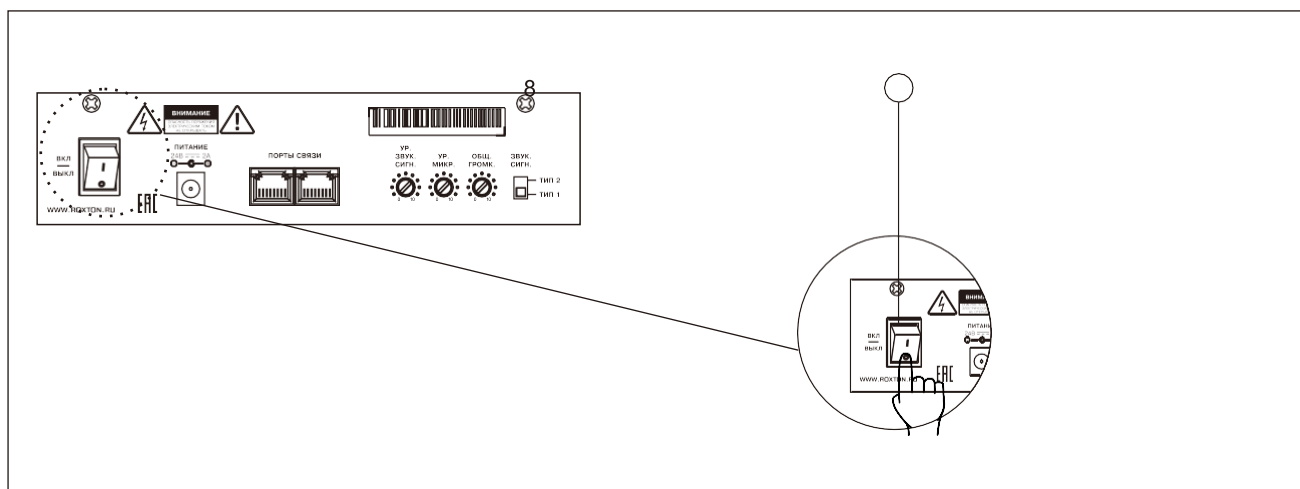

Примечание:

1. Отключайте питание при длительном неиспользовании микрофонной консоли.

4.3 Подключение питания DC 24 В



Рис 4.3 Подключение питания DC 24 В

Убедитесь в целостности кабеля питания и подключите прибор к сети через блок питания.

4.4 Переключатель звукового сигнала (гонг)

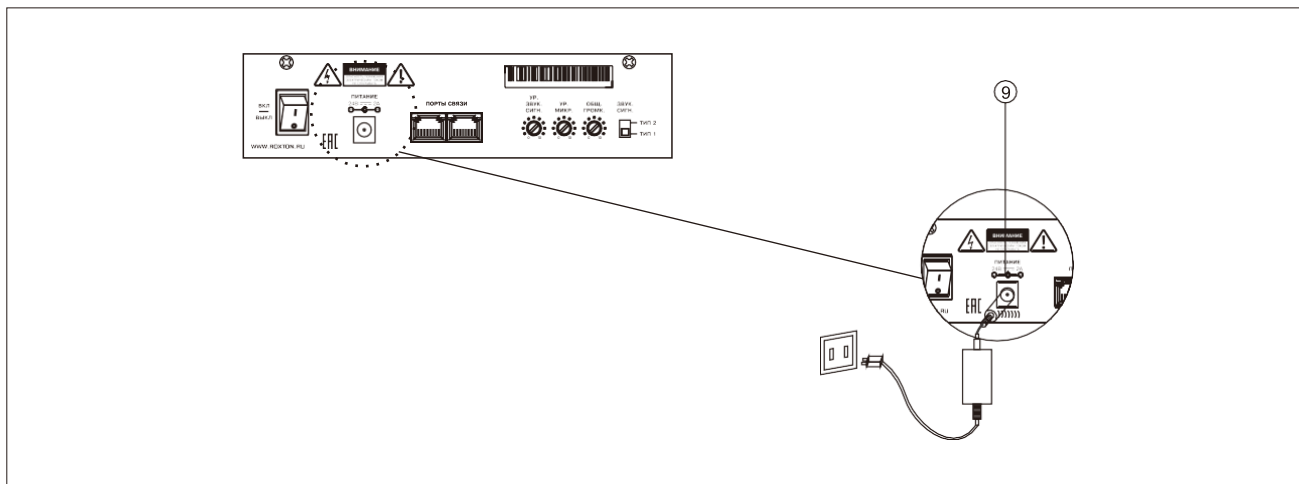

Рис 4.4 Переключатель звукового сигнала

При выборе Тип 1 будет использован 2-ух тоновый сигнал.
 При выборе Тип 2 будет использован 4-ех тоновый сигнал.

4.5 Приоритет консолей

Если консоль имеет низший приоритет и на линии вещает консоль с высшим приоритетом, то при нажатии кнопки «МИКРОФОН» индикатор загорится красным цветом, консоль перейдет в режим очереди. При освобождении линии вещания, индикатор загорится зеленым и микрофон активируется.

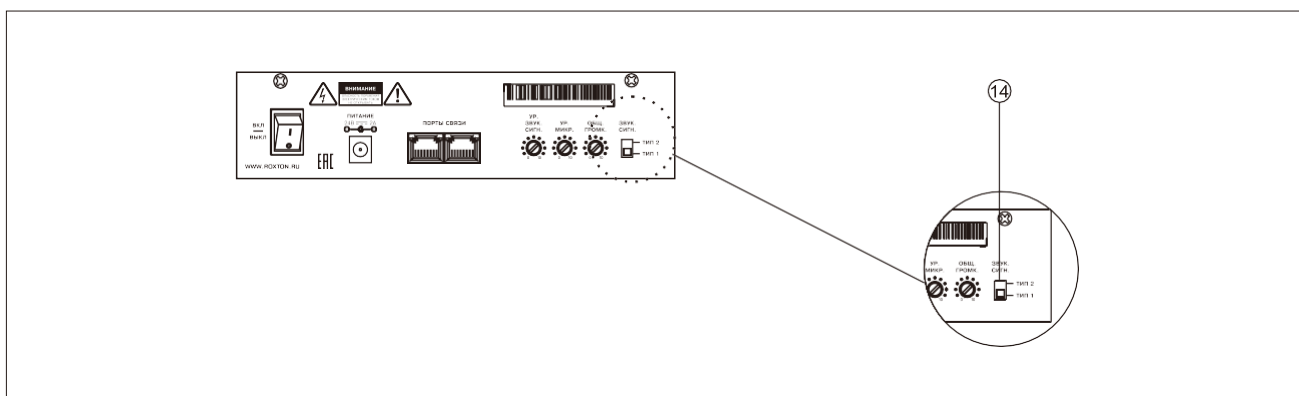
4.6 Настройки задержки

Для консоли можно установить время задержки сигнала для каждой зоны: 50, 100, 150 и 200 мс. Для настройки: зажмите кнопку зоны и включите питание. Настройки для всех зон не могут быть одинаковы. Завершение настройки: нажмите кнопку вызова перед включением питания, затем загрузитесь, чтобы завершить настройки.

4.7 Режим ожидания

При отсутствии сигнала с микрофона в течение одной минуты разговор будет остановлен, а кнопка вызова отключена.

5. Схема подключения

Подключение к усилителю и микрофонным консолям

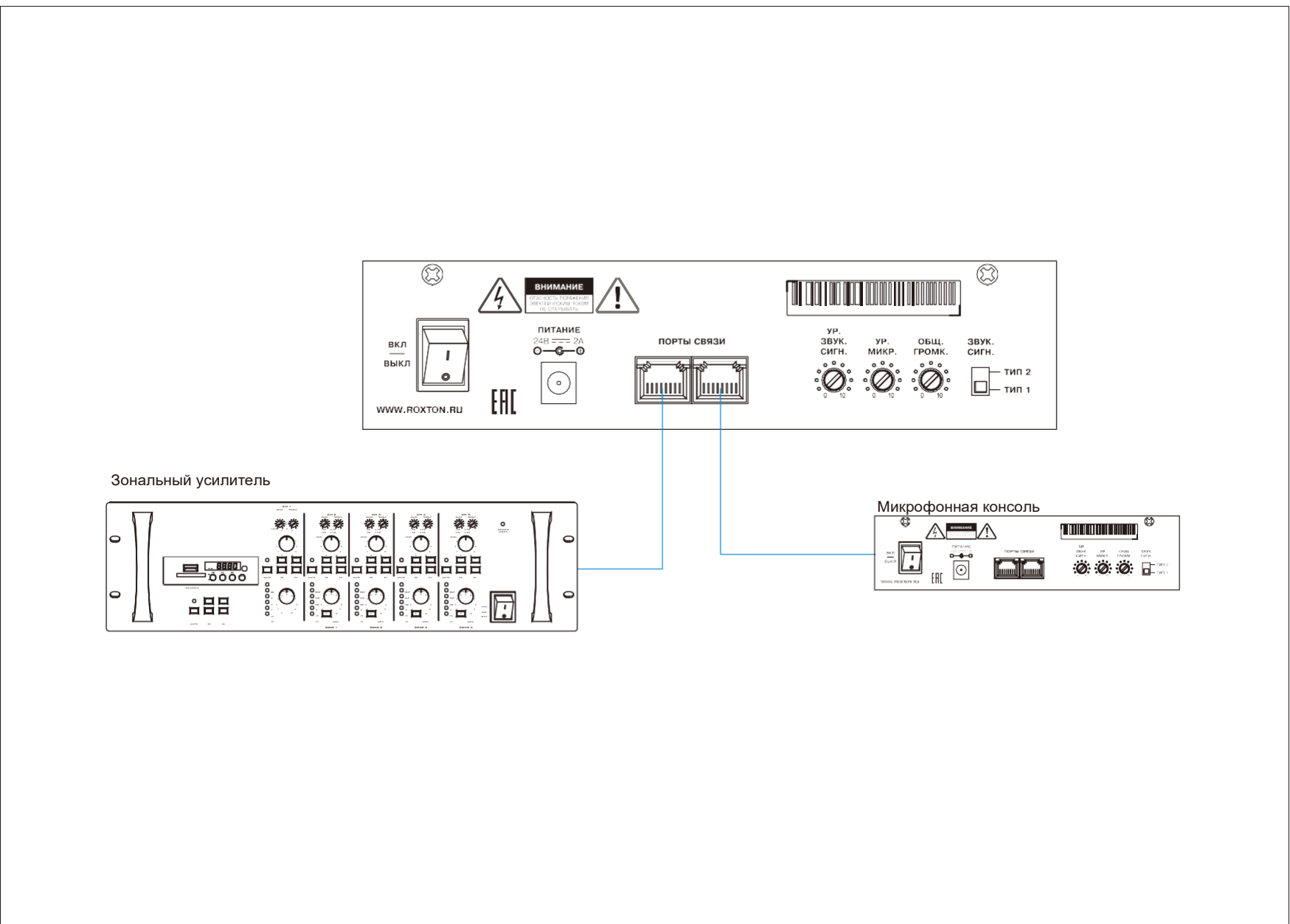

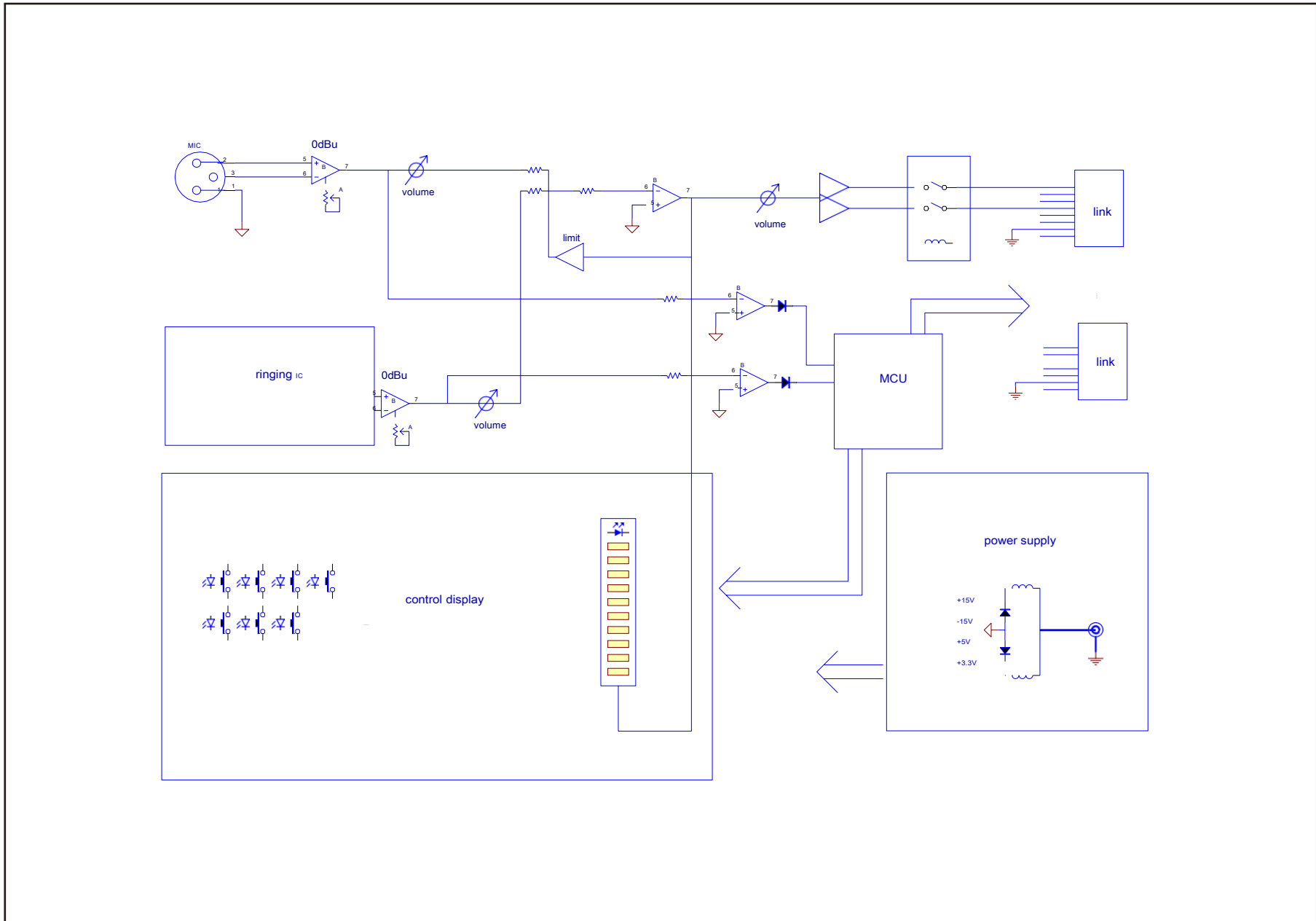

7. Характеристики

Модель	IP-A4012
Тип микрофона	Конденсаторный
Кол-во зон	4 зоны
Вых. сигнал	1 В/600 Ом
Частотные хар-ки	80-18 кГц (± 3 дБ)
Ур. искажений (THD)	$\leq 1\%$
Потребляемая мощность	10 Вт
Макс. длина линии	1 км
Питание	DC 24 В
Габариты (ШхВхГ)	197x43.5x115 мм
Вес	0,9 кг (без микрофона)

