

PATROL® - 105PET

КОМБИНИРОВАННЫЙ
ИЗВЕЩАТЕЛЬ С ТЕХНОЛОГИЕЙ
АНТИМАСКИРОВАНИЯ И
ЗАЩИТОЙ ОТ СРАБАТЫВАНИЯ
НА ДОМАШНИХ ЖИВОТНЫХ
ВЕСОМ ДО 25КГ.

Инструкция
по эксплуатации

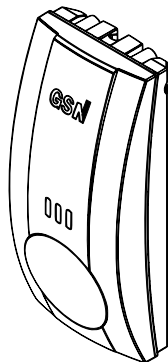

GSN Electronic Company Ltd.

1

PATROL-105PET

Комбинированный
извещатель с двойным
пирозлементом предназначен
для охраны жилых и
производственных помещений.

PATROL-105PET с двойной
технологией ПИР+СВЧ,
обеспечивает стабильное
обнаружение, исключает
ложные тревоги и, как следствие,
дорогостоящие выезды на объект.

PATROL-105PET с технологией
антимаскирования и датчиком
смещения позволяют обнаружить
все попытки маскирования или
нейтрализации извещателя путём
смещения его со стены.

PATROL-105PET игнорирует
животных массой до 25кг.

2

ПРЕИМУЩЕСТВА

- ВЫСОКАЯ СТЕПЕНЬ ЗАЩИТЫ
ОТ РАДИОЧАСТОТНЫХ (RFI)
И ЭЛЕКТРОМАГНИТНЫХ (EMI)
ПОМЕХ
- ЦИФРОВОЙ ПРОГРАММНЫЙ
АЛГОРИТМ ОБРАБОТКИ
СИГНАЛОВ
- ДВОЙНАЯ ТЕХНОЛОГИЯ ПИР+СВЧ
- ВСТРОЕННЫЙ ДАТЧИК
СМЕЩЕНИЯ
- СИСТЕМА АНТИМАСКИРОВАНИЯ
- ИММУНИТЕТ К ЖИВОТНЫМ
- ВОЗМОЖНОСТЬ ВЫБОРА
КОЛИЧЕСТВА ДОПЛЕРОВСКИХ
ИМПУЛЬСОВ (1-5)
- РЕГУЛЯТОР ДЛЯ ВЫБОРА
ВЕСА ЖИВОТНОГО 15/25КГ
- ЗАЩИТА ОТ ВИДИМОГО СВЕТА
- ПЛАВНАЯ НАСТРОЙКА
ЧУВСТВИТЕЛЬНОСТИ
ИЗВЕЩАТЕЛЯ
- АВТОМАТИЧЕСКИЙ
ТЕМПЕРАТУРНЫЙ
КОМПЕНСАТОР

3

УСТАНОВКА ИЗВЕЩАТЕЛЯ

1. Установите извещатель
вертикально на ровную
поверхность стены или в угол
на высоту 2.0 – 2.5 метра от
уровня пола (рекомендуемая
высота установки).
2. Для вертикальной установки
используйте намеченные
отверстия, расположенные
на основании извещателя.
3. Для угловой установки
используйте намеченные
отверстия, расположенные
на скошенной части корпуса
(основании) извещателя.
4. Для установки извещателя
на потолок или в угол стены,
используйте универсальные
кронштейны моделей:
“UBL-1112”, “UBL-1115”.
(Заказываются дополнительно!)

4

5. Используйте специальное
отверстие, расположенное
над терминальным блоком
извещателя для подводки
проводов.

6. Подключите извещатель
в соответствии со схемой.

ОГРАНИЧЕНИЯ ПО УСТАНОВКЕ

Избегайте установки
извещателя в следующих
местах:

- С резким изменением
температуры.
- С сильными воздушными
и тепловыми потоками.
- На шатких основаниях,
подверженных ощутимой
вибрации.

5

НАСТРОЙКА ПИР ИЗВЕЩАТЕЛЯ

1. Снимите верхнюю крышку
извещателя.
2. Включите питание и дождитесь
окончания мигания светового
индикатора (время прогрева 60с).
3. Установите переключку W1 в
положение PIR TEST, контакты
RELAY 1 - разомкнуты.
4. Закройте извещатель верхней
крышкой.
5. Проверьте чувствительность
PIR извещателя, передвигаясь в
зоне обзора. Красный светодиод
должен реагировать на каждый
шаг. Для подстройки
чувствительности
используйте потенциометр
“PIR SENSITIVITY”.

НАСТРОЙКА СВЧ ИЗВЕЩАТЕЛЯ

1. Снимите верхнюю крышку
извещателя.
2. Установите переключку W1 в
положение MW TEST, контакты
RELAY 1 – разомкнуты.

6

3. Закройте извещатель верхней
крышкой.
4. Проверьте чувствительность
СВЧ извещателя, передвигаясь
в зоне обзора. Зелёный
светодиод должен реагировать
на каждый шаг. Для подстройки
чувствительности используйте
потенциометр “MW SENSITIVITY”.

РАБОЧИЙ РЕЖИМ

1. Верните переключку W1
в положение WORK.
2. Используйте переключку W6
для настройки извещателя,
исходя из веса животного.
3. Закройте извещатель
верхней крышкой - световой
индикатор начнёт мигать.
В этот момент **обязательно**
выйдите из зоны обзора
извещателя до окончания
мигания красного светового
индикатора для корректной
авто-настройки системы
антимаскирования.
Для подстройки чувствительности
системы антимаскирования
используйте потенциометр
“ANTIMASK SENSITIVITY”.

7

ИЗМЕНЕНИЕ СПОСОБА КОММУТАЦИИ (NC/NO) (RELAY)

1. Отключите питание
извещателя.
2. Установите переключку W4
в положение NO.
3. Включите питание.

ВЫБОР КОЛИЧЕСТВА ИМПУЛЬСОВ

Выбор необходимого
количества импульсов от 1 до 5
для конкретного объекта
оптимизирует чувствительность
извещателя к условиям
окружающей его среды.

Для установки необходимого
количества импульсов снимите
переключку W3 - зелёный
светодиод начнёт мигать,
отсчитывая импульсы.
Верните переключку W3 в паузу
между миганиями светодиода.

8

1. Терминальный блок
2. СВЧ Антенна
3. Переключка W2 - для вкл/откл
светодиода
4. Переключка W1 - установка
режимов работы извещателя
5. Переключка W4 - переключение
режима работы реле (NC/NO)
6. Переключка W5 - для вкл/откл
датчика смещения
7. Переключка W3 - для
программирования пульсов
8. Регулятор чувствительности
системы антимаскирования
9. Регулятор чувствительности
PIR извещателя
10. Переключка W6 - для выбора
веса животного
11. Регулятор чувствительности
СВЧ (MW) извещателя
12. S1 - кнопка тампера
13. S2 - датчик смещения

9

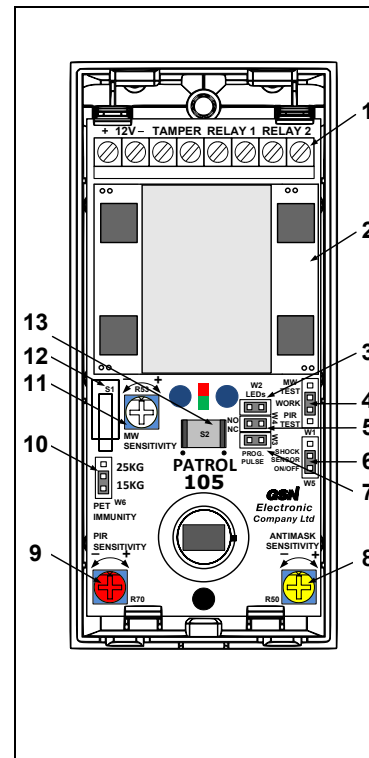

10

ДАТЧИК СМЕЩЕНИЯ

Датчик «СМЕЩЕНИЯ» формирует сигнал тревоги при ударе или попытке отрыва извещателя от стены и передаёт его в контрольную панель через клеммы «TAMPER».

* Программа, обрабатывающая принятые сигналы, отфильтровывает небольшие колебания и идентифицирует только реальные удары или смещения извещателя с его крепления.

Для отключения датчика «СМЕЩЕНИЯ» – используйте перемычку W5.

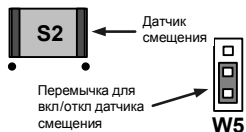

11

ПОДКЛЮЧЕНИЕ ИЗВЕЩАТЕЛЯ

+ 12V - TAMPER RELAY 1 RELAY 2

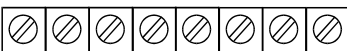

Клеммы **+12V**- подключаются к источнику питания в контрольной панели.

Клеммы **TAMPER** – подключаются к 24-х часовой нормально-замкнутой зоне в контрольной панели.

Клеммы **RELAY 1** - релейный выход PIR извещателя.

Клеммы **RELAY 2** - релейный выход системы антимаскирования.

12

ШИРОКОУГОЛЬНАЯ ЛИНЗА ИЗВЕЩАТЕЛЯ

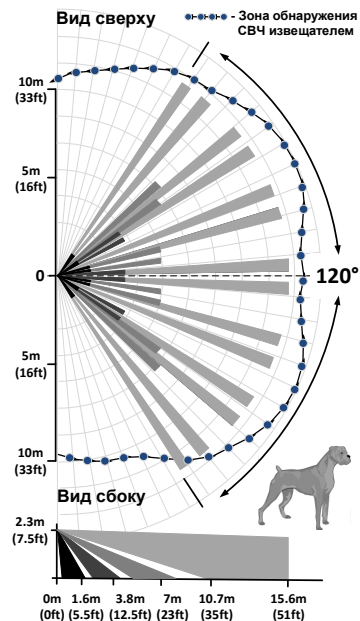

13

СМЕННАЯ ЛИНЗА ДАЛЬНОГО ОБЗОРА "КОРИДОР"

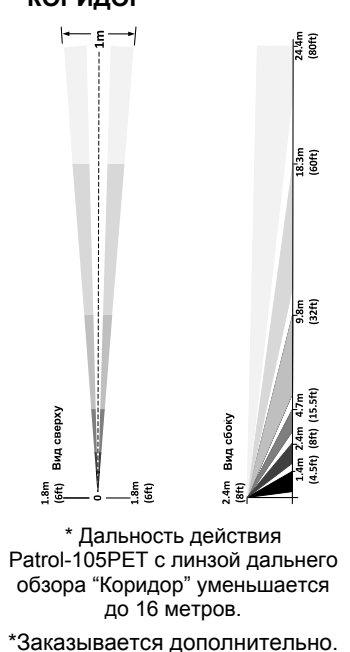

14

СМЕННАЯ ЛИНЗА "ВЕРТИКАЛЬНЫЙ ЗАНАВЕС"

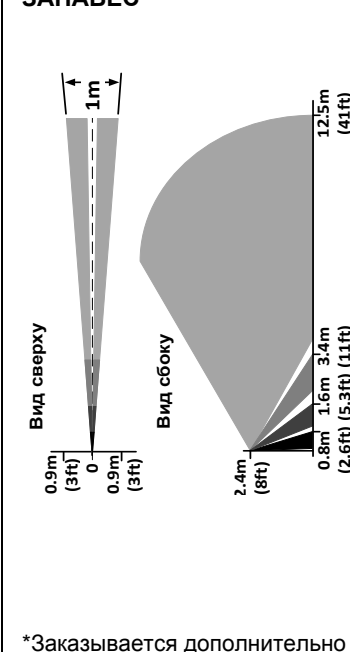

15

СВЕТОЗАЩИТНЫЙ ФИЛЬТР ИЗВЕЩАТЕЛЯ

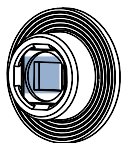

Светозащитный фильтр для дополнительной защиты пирозлектрического сенсора извещателя от солнечных лучей, света автомобильных фар.

*Заказывается дополнительно.

16

УНИВЕРСАЛЬНЫЕ КРОНШТЕЙНЫ "UBL-1112", "UBL-1115"

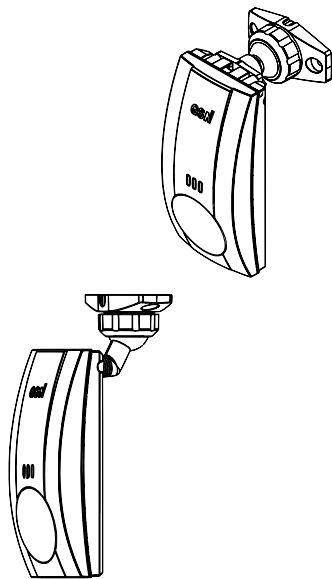

*Заказываются дополнительно.

17

ТЕХНИЧЕСКИЕ ХАРАКТЕРИСТИКИ

Питание извещателя:.....9 - 16В
 Ток потребления в дежурном режиме:.....83мА
 Ток потребления в режиме «тревога»:.....125мА
 Рабочая частота СВЧ канала:.....10.525ГГц
 Время готовности антимаска:.....50 ± 5сек
 Время готовности извещателя:.....60сек
 Максимальная дальность обнаружения:.....15.6м x 120°
 Скорость обнаружения:.....0.3-3м/сек
 Выход реле:.....Н.3; 60В; 100мА; 16Ω
 Выход тампера:.....Н.3; 16Ω
 Время тревоги извещателя:.....3сек

18

Время «восстановления»:.....5±1сек
 Режим «РЕТ»:.....15/25кг
 Счётчик «импульсов» регулируемый:.....1,2,3,4,5
 Высота установки:.....2.0 – 2.5метра
 Оптическая помехозащищённость не менее:.....6500Люкс
 Оптическая помехозащищённость с дополнительным светозащитным фильтром:.....свыше 30000люкс
 Диапазон рабочих температур:.....- 30°C +60°C
 Диапазон температур хранения:.....от - 50°C до +80°C
 Помехозащищённость:.....30В/м в диапазоне от.....30МГц до 1ГГц
 Защита от EMI-помех:.....50 000В
 Размеры:.....54мм x 34мм x120мм
 Вес:.....115гр.

19

ГАРАНТИЯ

GSN Electronic Company Ltd. гарантирует ремонт или замену вышедшего из строя прибора при условии соблюдения правил эксплуатации и отсутствия механических повреждений в течение пяти лет со дня продажи.

GSN Electronic Company Ltd.

7 ATARA ST.
 NAZARETH ILLIT 17802
 P.O.BOX 17719
 ISRAEL
 TEL: + (972) 4 6467152
 FAX: + (972) 4 6562414

WWW.GSNCOMPANY.COM
GSN@GSNCOMPANY.COM



P/N: USM0PAT105PET_REV.A

20