

**СТРЕЛЕЦ-ИНТЕГРАЛ**

---

# Пульт-РР-ПРО

Пульт управления сегментом



**Руководство по эксплуатации**

СТФВ.425557.037 РЭ, ред. 1.1

Санкт-Петербург  
2020

# Содержание

<b>ВВЕДЕНИЕ</b> .....	<b>3</b>
<b>1. ТЕХНИЧЕСКИЕ ХАРАКТЕРИСТИКИ</b> .....	<b>4</b>
1.1 ФУНКЦИОНАЛЬНЫЕ ВОЗМОЖНОСТИ .....	4
1.2 ЭЛЕМЕНТЫ УПРАВЛЕНИЯ .....	4
1.3 ОБЩИЕ ХАРАКТЕРИСТИКИ .....	4
1.4 ИНТЕРФЕЙС .....	4
1.5 ЭЛЕКТРОПИТАНИЕ .....	5
<b>2. УСТРОЙСТВО И ОРГАНЫ УПРАВЛЕНИЯ</b> .....	<b>6</b>
2.1 ВНЕШНИЙ ВИД .....	6
2.2 КЛАВИАТУРА .....	7
2.3 ЖК ЭКРАН И ИНДИКАТОРЫ .....	8
2.4 КОМПЛЕКТ ПОСТАВКИ .....	9
<b>3. ЭКРАННЫЕ МЕНЮ</b> .....	<b>10</b>
3.1 ГЛАВНЫЙ ЭКРАН И НАВИГАЦИЯ ПО МЕНЮ .....	10
3.2 СХЕМА МЕНЮ ПУЛЬТ-РР-ПРО .....	12
3.3 МЕНЮ "НАСТРОЙКИ" .....	13
3.4 МЕНЮ "СОСТОЯНИЕ СИСТЕМЫ" .....	14
3.5 МЕНЮ "ПРОТОКОЛ СОБЫТИЙ" .....	16
3.6 МЕНЮ "КАЧЕСТВО СВЯЗИ" .....	18
<b>4. УСТАНОВКА</b> .....	<b>20</b>
4.1 МОНТАЖ .....	20
4.2 ПОДКЛЮЧЕНИЕ .....	21
<b>5. ПРОГРАММИРОВАНИЕ</b> .....	<b>22</b>
5.1 ОБЩИЕ СВЕДЕНИЯ .....	22
5.2 ОПЦИИ ПУЛЬТ-РР-ПРО .....	23
5.3 ИЗМЕНЕНИЕ ОПЦИЙ С ПУЛЬТА .....	27
<b>6. ПОРЯДОК РАБОТЫ</b> .....	<b>28</b>
6.1 ОБЩИЕ СВЕДЕНИЯ .....	28
6.2 УПРАВЛЕНИЕ РАЗДЕЛАМИ И ГРУППАМИ РАЗДЕЛОВ .....	29
<i>Особенности выполнения постановки на охрану</i> .....	30
<i>Особенности выполнения снятия с охраны под принуждением</i> .....	30
<i>Особенности выполнения "перевзятия" на охрану</i> .....	31
6.3 УПРАВЛЕНИЕ ГРУППАМИ ИСПОЛНИТЕЛЬНЫХ УСТРОЙСТВ .....	31
6.4 ДРУГИЕ ОПЕРАЦИИ .....	31
<i>Экстренный вызов – "Паника"</i> .....	31
<i>Смена пользователем своего кода</i> .....	32
<b>ДОПОЛНИТЕЛЬНАЯ ИНФОРМАЦИЯ</b> .....	<b>33</b>

## Введение

Пульт управления сегментом **Пульт-РР-ПРО** (далее - пульт) предназначен для управления и индикации состояния оборудования интегрированной системы безопасности "Стрелец-Интеграл".

Интегрированная система безопасности "Стрелец-Интеграл" (далее – ИСБ) предназначена для решения задач охранной и пожарной сигнализации, контроля и управления доступом, управления средствами пожаротушения, оповещения и управления эвакуацией на различных по размеру и назначению объектах.

Пульт принимает информацию о состоянии адресов, разделов и групп разделов от контроллера сегмента (далее – КСГ) ИСБ, связываясь с ним по радиоканалу, и индицирует её на встроенных светодиодных индикаторах и графическом жидкокристаллическом экране. Пульт обеспечивает приём пользовательских команд управления, введённых с помощью встроенной клавиатуры и передаёт их к КСГ, подтверждая результаты исполнения команд.

Настоящее руководство рекомендуется использовать совместно с руководством по эксплуатации интегрированной системы безопасности "Стрелец-Интеграл" СПНК 425513.039 РЭ.

# 1. ТЕХНИЧЕСКИЕ ХАРАКТЕРИСТИКИ

## 1.1 Функциональные возможности

- Контроль состояния и управление в сегменте:
  - разделами,
  - группами разделов,
  - группами выходов.
- Просмотр протокола событий.
- Установка времени в сегменте и синхронизация часов с КСГ.
- Анализ и индикация качества линий связи.

## 1.2 Элементы управления

- Жидкокристаллический графический экран.
- Подсветка экрана: белый, зелёный, синий цвета (выбирается в настройках).
- Клавиатура с подсветкой.
- Светодиодные индикаторы: "Пит.", "Звук откл.", "Откл.", "Ошибка", "Неиспр.", "Тревога", "Пожар", "Пуск".
- Звуковой сигнализатор.

## 1.3 Общие характеристики

- Переменная длина кода пользователя (от 0 до 6 цифр).
- Текстовые дескрипторы разделов, групп разделов, устройств, пользователей, групп исполнительных устройств.
- Настройка клавиш быстрого доступа.
- Датчик вскрытия корпуса.
- Диапазон рабочих температур от  $-20^{\circ}\text{C}^1$  до  $+55^{\circ}\text{C}$ .
- Обновление встроенного программного обеспечения по интерфейсу USB.

## 1.4 Интерфейсы

- Радиоканальный интерфейс. Рабочая частота изделия находится в диапазоне 864-865; 868,0-868,2; 868,7-869,2 МГц;

---

<sup>1</sup> При отрицательных температурах возможно замедление скорости обновления изображения на дисплее

- Интерфейс USB (используется только для обновления встроенного ПО).

## 1.5 Электропитание

- Диапазон напряжения питания – от 9 до 28 В постоянного тока.
- Входы "AC" и "DC" для подключения внешних источников питания.
- Контроль состояния внешних источников питания:
  - напряжение ниже 10,5 В – неисправность источника питания;
  - напряжение от 11 В и выше – норма источника питания.
- Ток потребления, мА, не более:

Напряжение питания	Ток потребления	
	Подсветка зелёного цвета	Подсветка белого цвета
9 В	100	130
12 В	70	100
24 В	45	55

## 2. УСТРОЙСТВО И ОРГАНЫ УПРАВЛЕНИЯ

### 2.1 Внешний вид

На лицевой панели пульта расположены элементы:



Для снятия крышки отсека подключений необходимо использовать отвёртку.

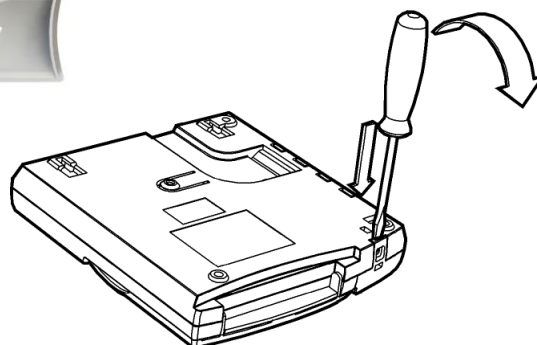

Внутри отсека подключений находятся

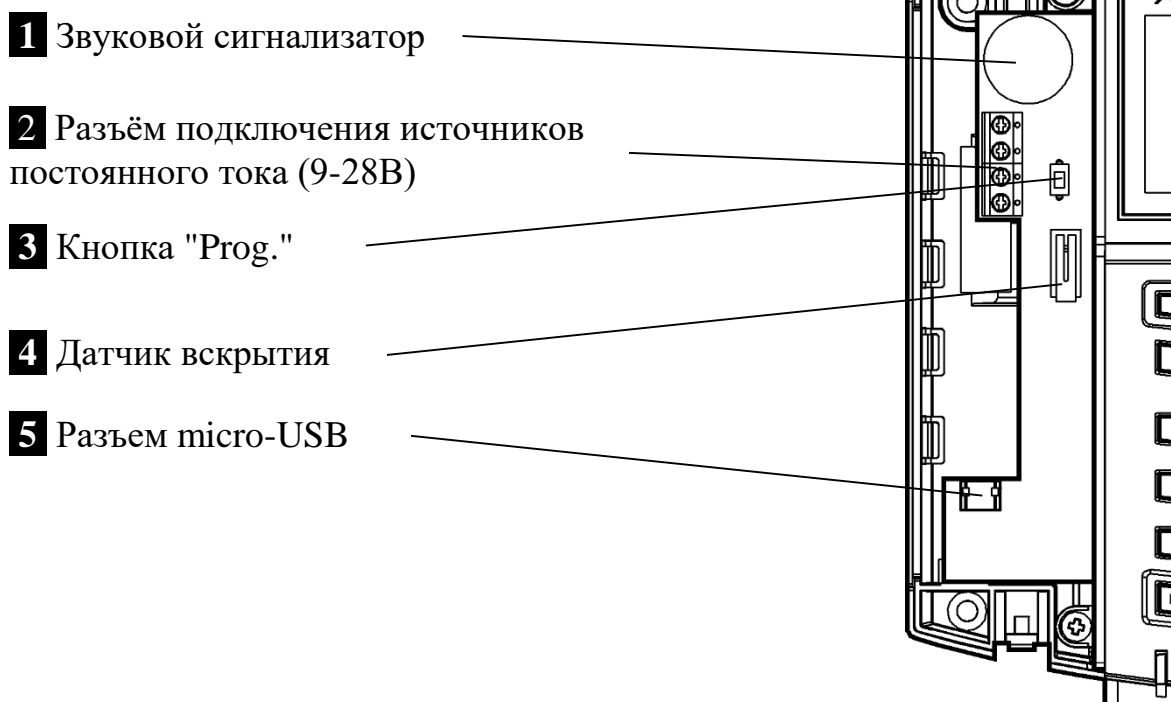

## 2.2 Клавиатура

В верхней части клавиатуры расположены клавиши навигации по меню и две экранные клавиши  $\langle \leftarrow \rightarrow \rangle$ , у которых может быть различным назначение (оно указывается в левой и правой нижних частях экрана). Навигация по меню выполняется аналогично навигации в меню "кнопочных" телефонов сотовой связи.



Специализированные клавиши  $\langle \text{замок} \rangle$  (взять) и  $\langle \text{открытый замок} \rangle$  (снять) предназначены для постановки на охрану и снятия с охраны соответственно. С помощью клавиши  $\langle 0 X \rangle$  выполняется сброс пожарных тревог и неисправностей. С помощью клавиши  $\langle 5 \rangle$  выполняется "Перевзятие" разделов на охрану.

Одновременное нажатие двух клавиш  $\langle \text{белый колокольчик} \rangle 7$  и  $\langle \text{белый колокольчик} \rangle 9$  вызывает формирование события "Паника" в контроллере сегмента.

**Внимание!** Виды действий, выполняемых при нажатии клавиш  $\langle 1 \rangle \dots \langle 4 \rangle$  и  $\langle 6 \rangle \dots \langle 9 \rangle$  могут быть изменены при конфигурировании пульта.

## 2.3 ЖК экран и индикаторы

На ЖК экране располагаются элементы меню и диалоговые окна информационных сообщений.

В верхней области главного экрана отображаются иконки, соответствующие тем или иным состояниям отображаемых на главном экране разделов или групп разделов, а также собственным состояниям пульта.

В верхней части пульта расположены светодиодные индикаторы, отображающие обобщенное состояние разделов или групп разделов, отображаемых на главном экране. Цвета свечения индикаторов, а также назначение пиктограмм представлено в таблице 1.

Таблица 1 Свечение светодиодных индикаторов и назначение пиктограмм

Индикатор		Цвет	Пиктограмма ЖК экрана		Состояние разделов, групп разделов, групп выходов		
Пит.	Зелёный		Норма основного питания (вход АС)				
				Норма резервного питания (вход DC)			
	Жёлтый			Неисправность основного питания (вход АС)			
				Неисправность резервного питания (вход DC)			
Звук откл.	Жёлтый			Звуковая сигнализация отключена			
Откл.				Имеются исключения			
Неиспр.					Имеются неисправности		
Тревога		Красный			Имеются охранные, технологические тревоги или паники		
Пожар	мигает				мигает	Имеются пожары 1 (внимание)	
	непр.				непр.	Имеются пожары 2	
Пуск					Имеются условия на запуск зон пожарной автоматики или зон оповещения сегмента		



## 2.4 Комплект поставки

В упаковке пульта содержатся следующие принадлежности:

- Пульт управления сегментом Пульт-РР-ПРО
- Документация
  - Руководство по эксплуатации Пульт-РР-ПРО
  - Паспорт Пульт-РР-ПРО
- Шурупы для крепления на стену 3x30 мм – 4 шт.
- Шуруп для крепления крышки отсека подключений 3x10 мм – 1 шт.
- Дюбели пластиковые – 4 шт.

### 3. ЭКРАННЫЕ МЕНЮ

#### 3.1 Главный экран и навигация по меню

На главном экране отображаются текущее время, пиктограммы состояния, а также назначенные при программировании разделы или группы разделов (до 6 шт.) для быстрого доступа. Номера, описания (если заданы) и состояния разделов, групп разделов отображаются в прямоугольных полях.

Номер раздела или группы разделов

Описание раздела или группы разделов (если задано)

📶 📶 📶 15.04.2019 17:22

01 Раздел 🔒	04 Раздел 🔒
02 Раздел 🔒	05 Раздел 🔒
03 Раздел 🔔	06 Раздел 🔒

Состояние

Меню

Состояние раздела или группы разделов:

- 🔒 - взят
- 🔓 - снят
- 🔔 - тревога
- 🔥 - пожар / внимание
- ✂️ - обход
- ⚠️ - нарушен
- 🔄 - неиспр.

Экранные клавиши на главном экране имеют обозначения «Меню» и «Состояние». При нажатии экранной клавиши «Меню» отображается меню пульта.

Перемещение по пунктам меню осуществляется при помощи клавиш «↕». Для выбора пункта меню используется экранная клавиша «Выбор», для возврата на предыдущий уровень меню – экранная клавиша «Назад» или клавиша «С».

Протокол событий

Состояние системы

Качество связи

Обслуживание

Настройки

Инфо

Назад

Выбор

←

▲

→

С

▼

OK

Для быстрого возврата на главный экран необходимо нажать и удерживать клавишу **⟨С⟩**.

Для доступа к некоторым пунктам меню требуется предъявление номера и кода пользователя. Номера пользователей имеют значения от 0 до 2047. В качестве кода используется цифровой пароль (длиной от 0 до 6 цифр). Конфигурирование состава пользователей, их прав и кодов осуществляется с помощью ПО "Стрелец-Мастер".

При появлении окна с запросом номера и кода пользователя необходимо ввести номер пользователя (от 0 до 2047) и цифровой пароль (от 0 до 6 цифр), и нажать экранную клавишу **⟨ОК⟩**

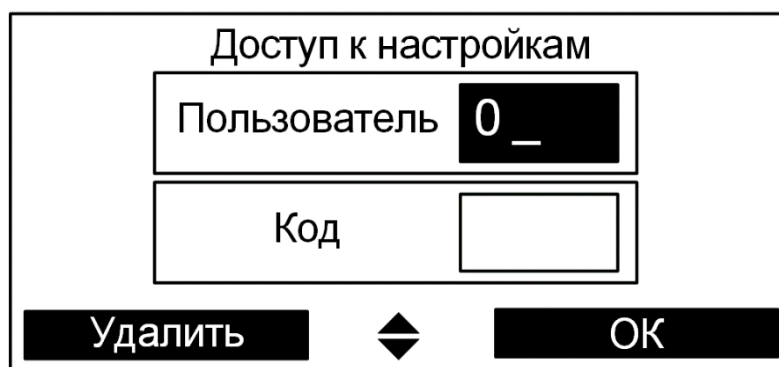

Доступ к настройкам

Пользователь 0 \_

Код

Удалить ◀▶ ОК

### 3.2 Схема меню Пульт-PP-ПРО

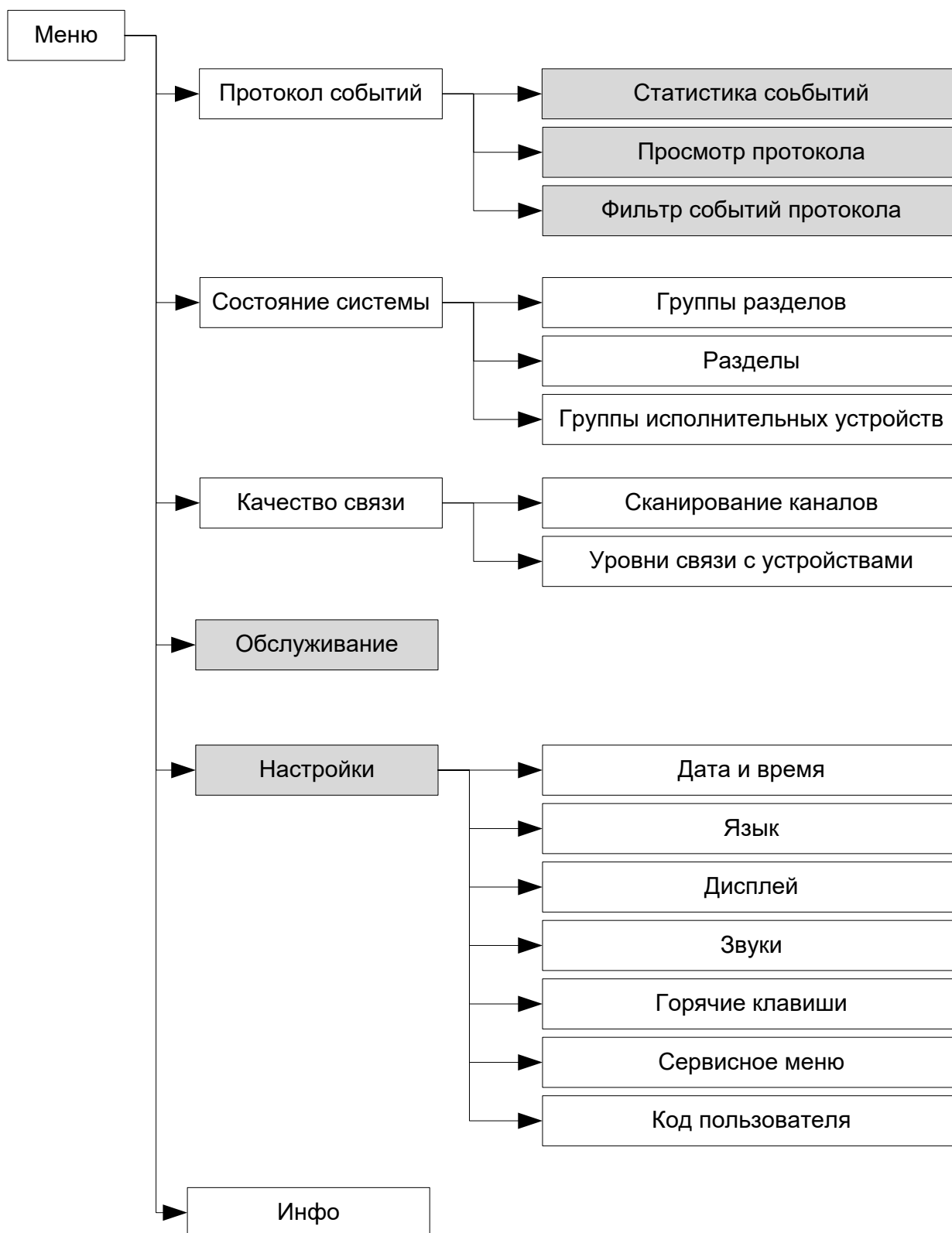

Серым цветом выделены меню, доступ к которым осуществляется по коду пользователя.

### 3.3 Меню "Настройки"

Меню → Настройки → Пользователь → Код ►

Меню служит для изменений опции пульта. Для доступа ко всем опциям пользователь должен иметь права на конфигурирование системы.

#### ► Дата и время

*Синхронизация времени*

Доступно два значения:

- Пульт получает дату/время из КСГ.
- Пульт записывает свои дату/время в КСГ.

*Установить время*

Меню "Установить время" становится доступно при выборе варианта синхронизации, при котором пульт записывает свои дату/время в КСГ. Меню позволяет вручную задать дату/время. **Внимание!** Только в одном из устройств сегмента (включая ПК с установленным ПО "Стрелец-Мастер") должна быть включена опция установки показаний часов КСГ.

#### ► Язык

Выбор языка (Русский/Английский).

#### ► Дисплей

*Контраст* – позволяет изменить контраст экрана.

*Режим включения подсветки* – управляет режимом подсветки экрана.

*Цвет подсветки* – позволяют изменить цвет подсветки экрана.

*Индикация тревоги* – позволяет включать или отключать изменение цвета подсветки экрана на красный при тревогах или пожарах.

#### ► Звуки

Включение / выключение различных звуковых сигналов пульта.

#### ► Горячие клавиши

Просмотр действий, назначенных на кнопки пульта при нахождении в режиме ожидания.

#### ► Сервисное меню

Контроль исправности некоторых функциональных узлов пульта.

#### ► Код пользователя

Изменение кода для текущего пользователя<sup>1</sup>.

---

<sup>1</sup> Для пользователя необходимо наличие разрешения на возможность смены своего кода доступа.

### 3.4 Меню "Состояние системы"

Меню → Состояние системы



или

Главный экран пульта → «Состояние»



Предоставляет возможность просмотра и управления состоянием следующих элементов сегмента:

- Группы разделов
- Разделы
- Группы исполнительных устройств

#### ► Группы разделов

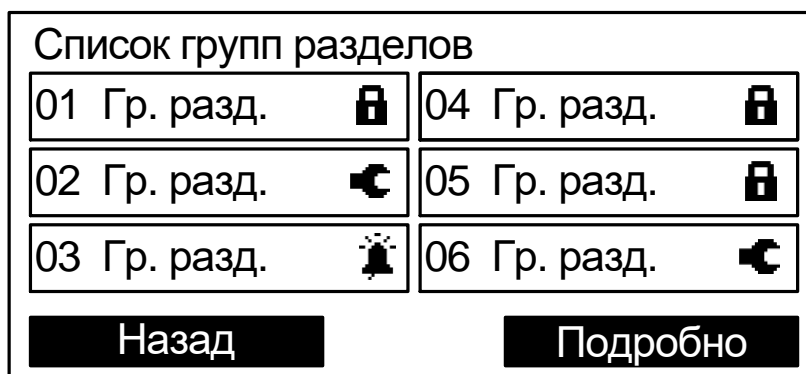
В меню индицируется состояние имеющихся в сегменте групп разделов. Перемещение по списку выполняется клавишами «» и «». Состояние группы индицируется пиктограммой в правой части соответствующей прямоугольной формы.



Для управления выделенной группой разделов следует нажать одну из клавиш «», «», «0 x», «5» и предъявить номер и код пользователя.

При нажатии кнопки «**Подробнее**» открывается меню состояния выбранного раздела.

#### ► Разделы

В меню индицируется список имеющихся в системе разделов, для которых пульт имеет права на управление (см.5.2, опция "Права Пульт-РР-ПРО на управление разделами").

Индикация состояния и управление разделами в меню выполняется аналогично меню "Группы разделов".

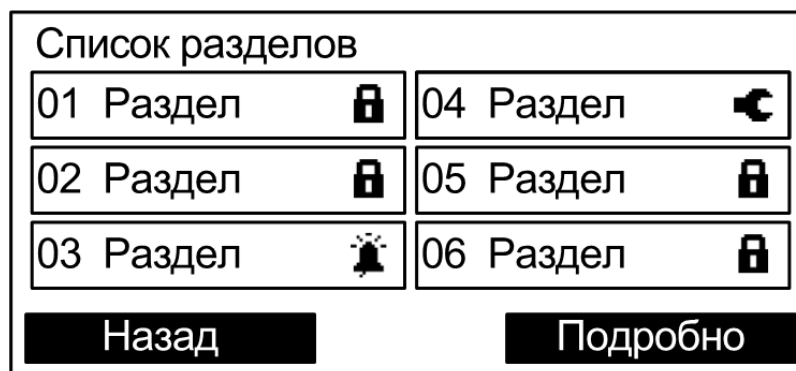

При нажатии кнопки **«Подробнее»** открывается меню состава выбранного раздела. В нем отображаются адреса, входящие в состав этого раздела, и их состояния.



При нажатии кнопки **«Подробнее»** открывается подробное состояние адреса (в зависимости от типа устройства отображаемая информация может быть различной).

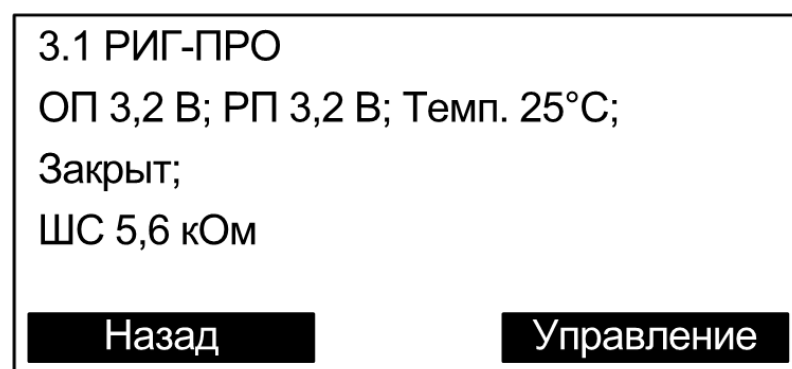

При нажатии кнопки **«Управление»** открывается окно управления адресом (в зависимости от типа устройства набор команд может быть различным). Управление доступно только зарегистрированным пользователям.

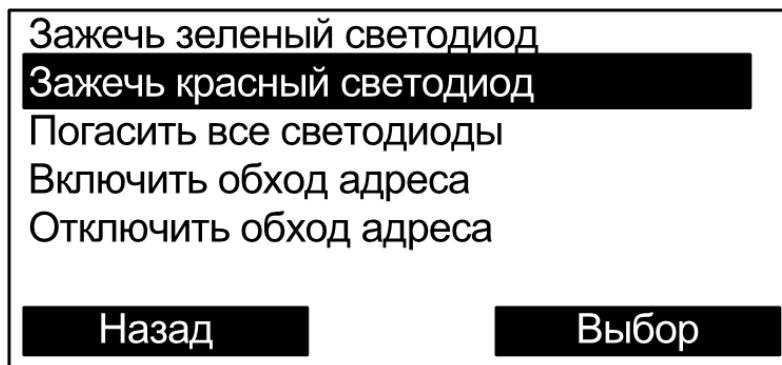

Команда выполняется при нажатии кнопки «Выбор».

### ► Группы исп. устр.

В меню индицируется список имеющихся в системе групп исполнительных устройств (групп выходов, зон пожарной автоматики, зон оповещения). Выходы сегмента при программировании объединяются в группы исполнительных устройств. Если группа выходов включена, то выходы активируются автоматически согласно запрограммированной логике. Состояние группы выходов показывается в скобках.

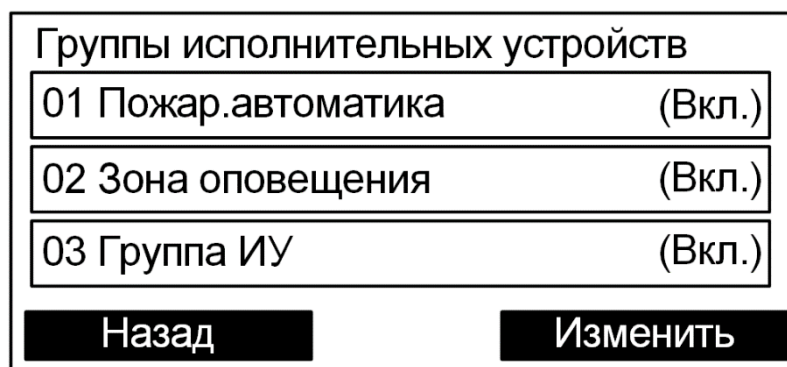

Для управления группой выходов необходимо нажать экранную кнопку "Изменить" и предъявить номер и код пользователя. При успешном выполнении команды состояние группы изменится.

## 3.5 Меню "Протокол событий"

Меню → Протокол событий

Меню служит для просмотра протокола событий сегмента.

### ► Просмотр протокола

Для просмотра протокола событий требуется ввести номер пользователя и пароль.



Протокол событий прочитывается пультом из памяти КСГ. Строка события содержит дату (в формате дд.мм) и время его наступления (в формате чч:мм).



При нажатии экранной клавиши «**Подробнее**» открывается окно с детальным описанием события, включающим дату, время и место события, а также дополнительную информацию в зависимости от типа события. Номера раздела и устройства сопровождаются текстовыми описаниями (при наличии).

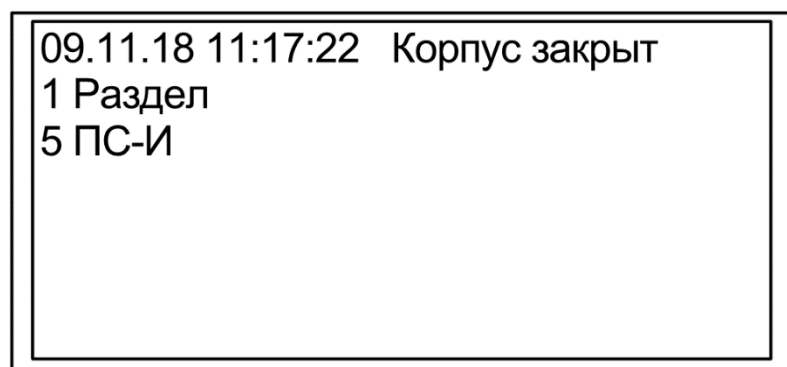

### ► Фильтр событий

Настройки фильтрации событий протокола по следующим группам.

- Взятие/Снятие
- Тревога
- Взлом
- Неисправность
- Активация выходов
- Принуждение
- Паника
- Технологическая тревога

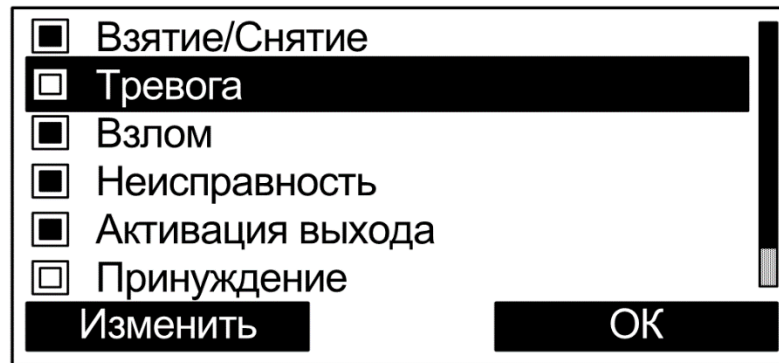

События, которые должны отображаться при просмотре протокола, отмечаются закрашенным квадратом. Для выбора опции фильтра следует выделить строку с событием и нажать экранную клавишу **«Изменить»**.

### ► Статистика событий

Отображает текущее количество извещений "Пожарная тревога" и "Пуск" (пуск зон пожарной автоматики или зон оповещения) в протоколе событий от момента последнего сброса.

Количество извещений:			
Старт:	0	Обход:	0
Пожар:	0	Неисправн.:	0
Тревога:	0	Взлом:	0
		Откл.групп:	0
<b>Назад</b>		<b>Ок</b>	

## 3.6 Меню "Качество связи"

Меню "Качество связи" предназначено для определения качества обмена данными в линии связи (для проводных и радиоканальных устройств).

### ► Сканирование каналов

В меню "Сканирование каналов" индицируется средний уровень трафика для выбранного частотного канала и показывается временной график. На графике одновременно отображается уровень шума и средний трафик.

**Внимание!** Следует иметь в виду, что индицируемое значение трафика соответствует суммарному трафику, порождаемому всеми радиоканальными устройствами, работающими в полосе частот данного канала.

**► Уровни связи с устройствами**

В меню "Уровни связи с устройствами" отображаются оценки уровня связи (от "2" до "5") для всех дочерних радиоканальных устройств.

1.1 Брелок-ПРО:	"5" (38dB)
1.2 РИГ-ПРО :	"3" (20dB)
1.3 РИГ-ПРО :	"5" (47dB)
1.4 Арфа-ПРО :	"5" (37dB)
1.5 Икар-ПРО :	"5" (41dB)
Назад	

## 4. УСТАНОВКА

### 4.1 Монтаж

Пульт-РР-ПРО устанавливается на пульте охраны, у входа в охраняемое помещение или в другом месте, удобном для доступа пользователей.

Для монтажа пульта откройте крышку отсека сетевого интерфейса.

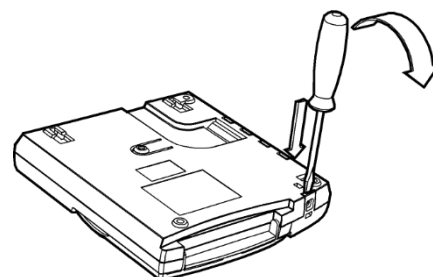

1. Для крепления в стене подготовьте три отверстия согласно разметке.

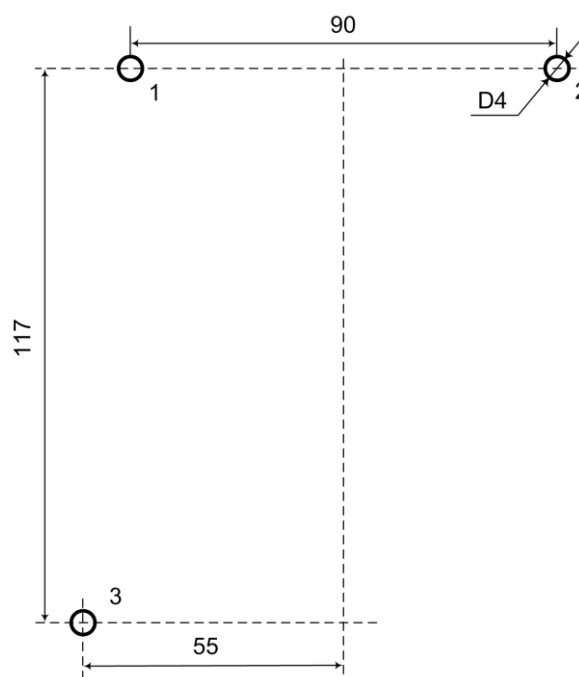

2. Вверните шурупы в отверстия 1 и 2 и навесьте на них пульт.

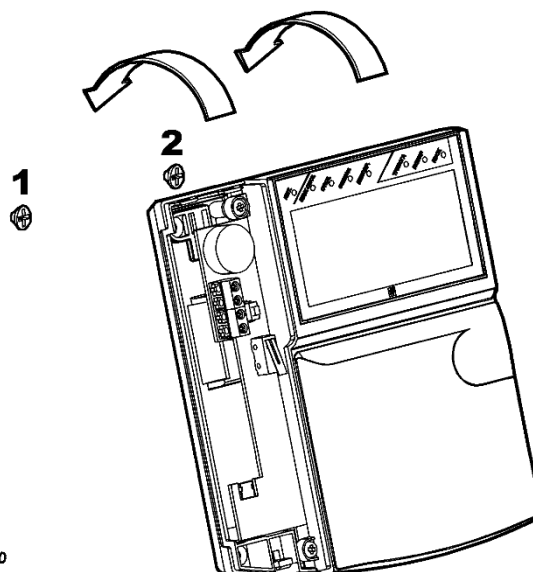

3. Пропустите соединительные провода через отверстия в основании корпуса (см. 4.2).

4. Для крепления пульта ввинтите шуруп в отверстие 3 в его нижней части.

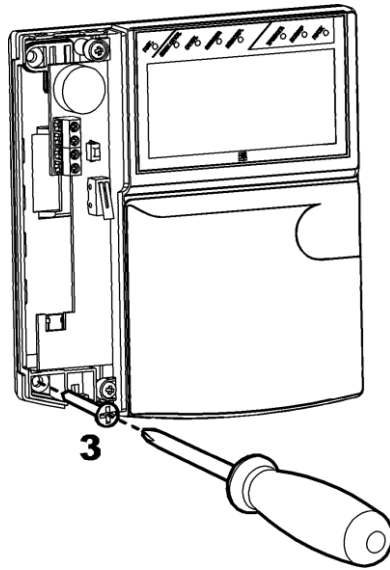

## 4.2 Подключение

К пульта необходимо подключить линию питания от источника постоянного тока (при необходимости с выходами контроля основного и резервного питания АС и DC соответственно).

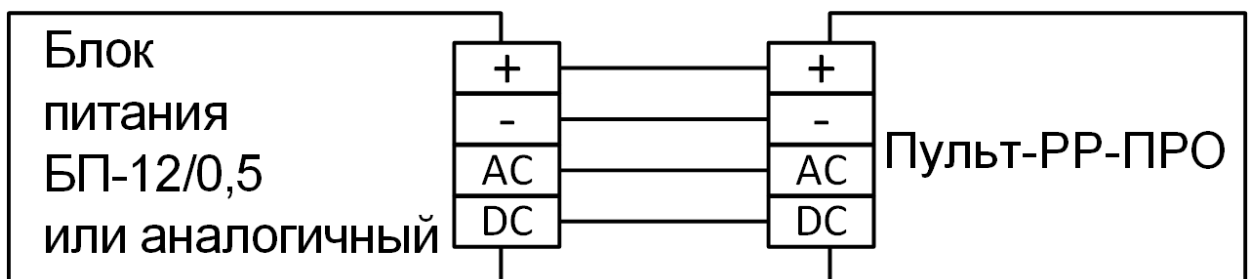

При необходимости обеспечения двух вводов питания допускается включение двух внешних блоков питания по следующей схеме:

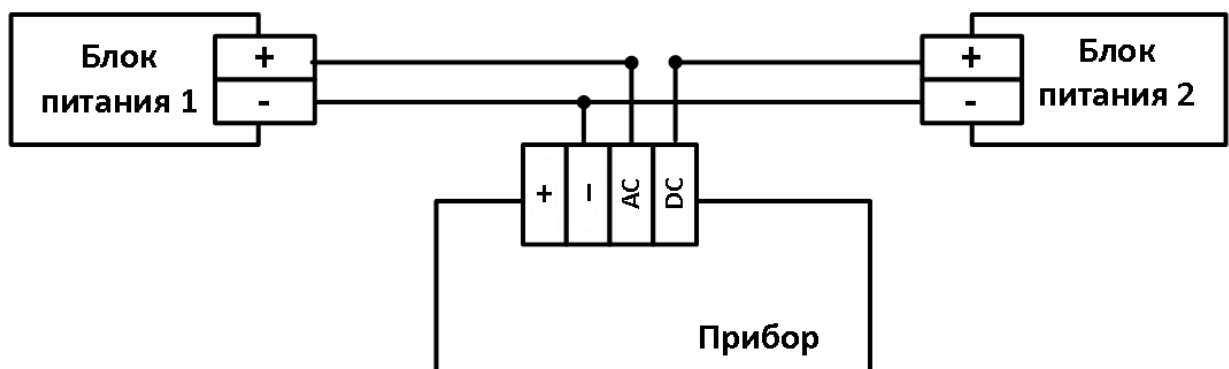

## 5. ПРОГРАММИРОВАНИЕ

### 5.1 Общие сведения

Программирование Пульт-РР-ПРО выполняется средствами ПО "Стрелец-Мастер".

Для программирования Пульт-РР-ПРО необходимо выполнить следующие шаги:

1. Добавить Пульт-РР-ПРО в один из сегментов системы.

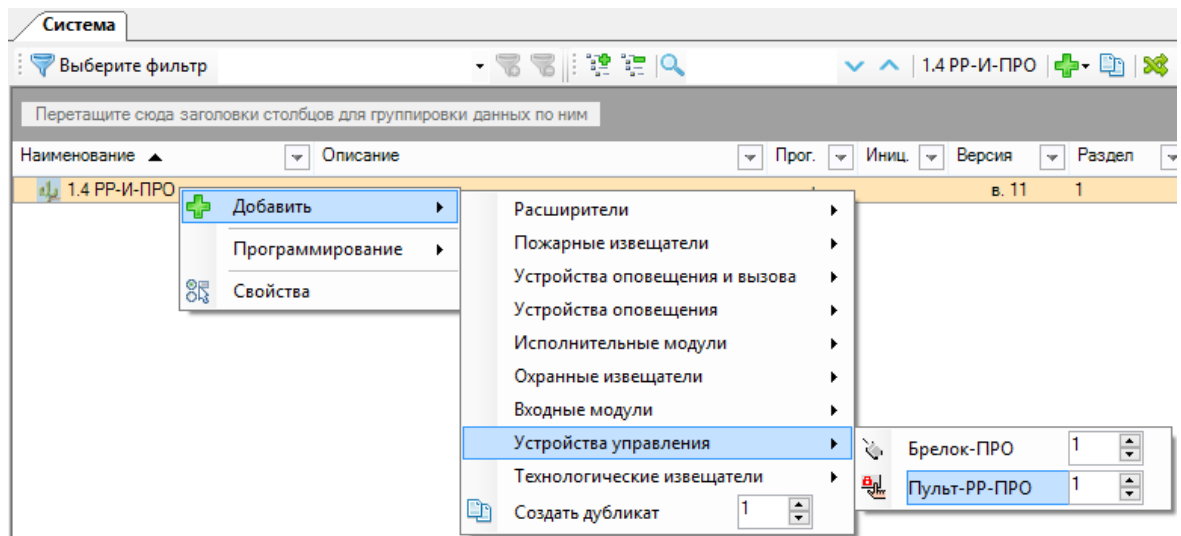

2. Определить элементы, состояние которых должно индицироваться на главном экране Пульт-РР-ПРО. Элементы выбираются из списков имеющих разделов, групп разделов.

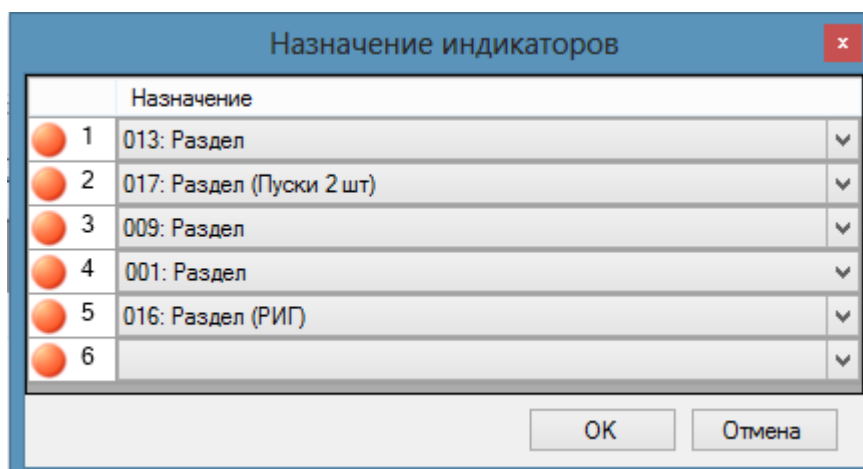
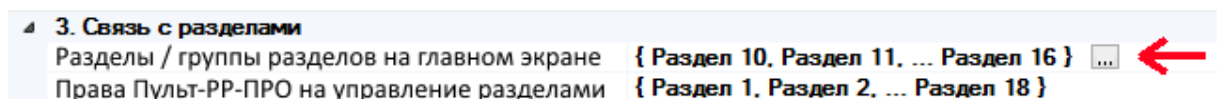

- Установить права на управление разделами (выбрать разделы, управление которыми допустимо с этого пульта).

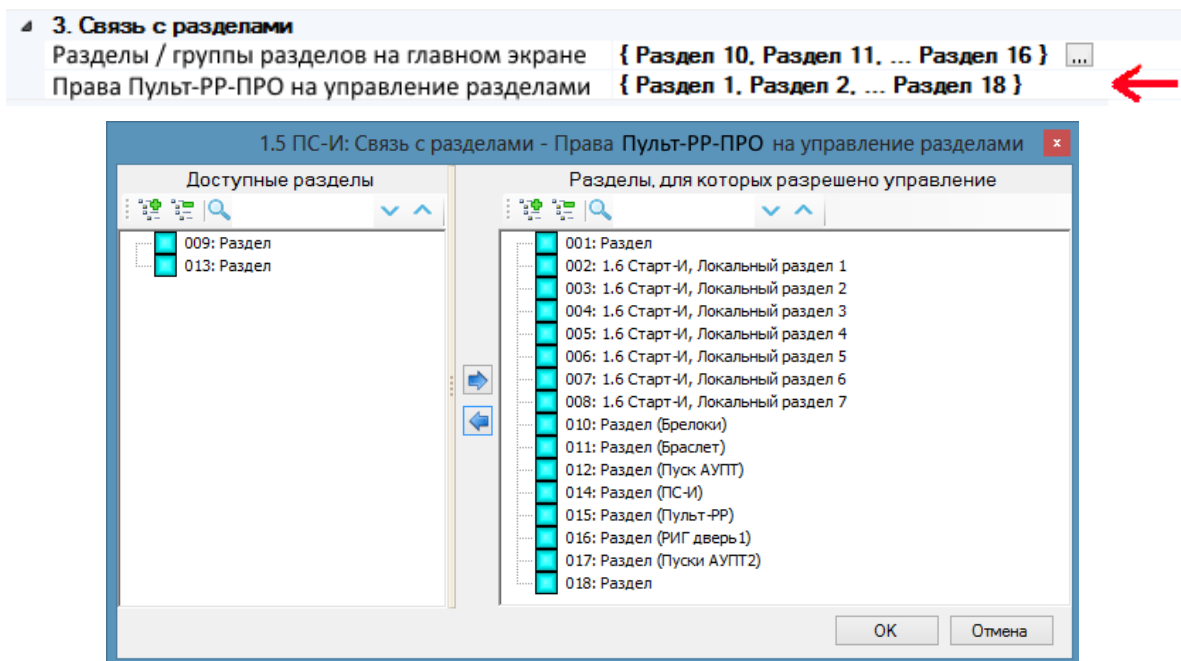

- При необходимости изменить значения других опций устройства.
- Выполнить программирование свойств Пульт-РР-ПРО в КСГ стандартным способом согласно руководству по эксплуатации интегрированной системы безопасности "Стрелец-Интеграл".

## 5.2 Свойства Пульт-РР-ПРО

Свойства Пульт-РР-ПРО перечислены в таблице ниже.

Свойства	Значения
<b>1. Общие</b>	
Контроль связи	<b>Вкл.*</b> <b>Откл.</b> Включает или выключает контроль связи контроллера сегмента с Пульт-РР-ПРО
Период приёма команд управления	Период приёма команд управления. <b>Выкл.</b> <b>4 сек*</b> <b>2 сек</b> <i>Примечание: доступность значений "2 сек" или "4 сек" зависит от установленного значения в опциях родительского радиоконтроллера (РР-И-ПРО)</i>
Безопасность инициализации	<b>Повышенная</b> – для инициализации устройства необходимо ввести в ПО индивидуальный ключ KEY (указан на устройстве) <b>Стандартная*</b>

<b>2. Цепи контроля</b>	
Контроль вскрытия корпуса	<b>Да*</b> – при вскрытии корпуса передаётся извещение "Взлом" к контроллеру сегмента; <b>Нет</b> – вскрытие игнорируется.
Контроль основного питания**	<b>Вкл.*</b> – при снижении уровня напряжения основного источника питания ниже порога формируется извещение "Неисправность ОП" <b>Откл.</b> – контроль основного источника питания не производится
Контроль резервного питания**	<b>Вкл.*</b> – при снижении уровня напряжения резервного источника питания ниже порога формируется извещение "Неисправность РП" <b>Откл.</b> – контроль резервного источника питания не производится
Тип синхронизации времени	<b>Считывать из КСГ*</b> – пульт индицирует время КСГ; <b>Записывать в КСГ</b> – пульт индицирует показания собственных часов и периодически записывает текущее время в КСГ <sup>1</sup> .
Генерировать сигнал "Паника"	<b>Да*</b> – при одновременном нажатии клавиш "7" и "9" передаётся извещение "Паника" к контроллеру сегмента; <b>Нет</b> – одновременное нажатие клавиш "7" и "9" игнорируется.
<b>3. Связь с разделами</b>	
Разделы / группы разделов на главном экране	Назначение элементов для отображения на главном экране из числа сущностей сегмента: – Раздел – Группа разделов
Права Пульт-РР-ПРО на управление разделами	Определение списка разделов, управление которыми доступно с данного пульта
<b>4. Индикация</b>	
Язык экранного меню	<b>Русский*, English</b>

<sup>1</sup> Опция должна быть включена только у одного из устройств сегмента!



Подсветка ЖК-дисплея	<b>Постоянно включена*</b> <b>Включается при нажатии</b> <b>Постоянно выключена</b>
Цвет подсветки ЖК-дисплея	<b>Белый*</b> <b>Зеленый</b> <b>Синий</b>
Подсветка тревог красным на дисплее	<b>Вкл.*</b> - при возникновении тревог и пожаров экран будет подсвечиваться красным цветом <b>Откл.</b>
<b>5. Звуковая сигнализация</b>	
Звук клавиш	<b>Вкл.*</b> <b>Откл.</b> – нажатия клавиш не будут сопровождаться звуковыми сигналами
Звук пожаров	<b>Вкл.*</b> <b>Откл.</b> – пожарные тревоги не будут сопровождаться звуковой сигнализацией
Звук тревог	<b>Вкл.*</b> <b>Откл.</b> – охранные и технологические тревоги не будут сопровождаться звуковой сигнализацией
Звук неисправностей / взломов	<b>Вкл.*</b> <b>Откл.</b> – неисправности и взломы не будут сопровождаться звуковой сигнализацией
Звук отсутствия связи с КСГ	<b>Вкл.*</b> <b>Откл.</b> – при возникновении отсутствия связи с КСГ не будет включаться звуковая сигнализация
Ограничение звука по времени	<b>2 минуты*</b> – звуковая сигнализация отключается по истечении 2 мин до появления нового события; <b>Нет</b> – звук включён до снятия/сброса тревог/неисправностей (или нажатия любой кнопки).
<b>6. Горячие клавиши</b>	
Клавиши "1" - "4" и "6" - "9"	Позволяет назначать клавишам Пульт-РР-ПРО операции управления разделами или группами ИУ. <b>Меню: "Взять"</b> <b>Меню: "Снять"</b> <b>Меню: "Сброс"</b> <b>Меню: "Перевзять"</b> <b>Команда: "Взять группу"</b> <b>Команда: "Снять группу"</b> <b>Команда: "Сбросить группу"</b> <b>Команда: "Перевзять группу"</b> <b>Команда: "Взять раздел"</b> <b>Команда: "Снять раздел"</b> <b>Команда: "Сбросить раздел"</b> <b>Команда: "Перевзять раздел"</b>

**Команда: "Выкл. группы ИУ"**  
**Команда: "Вкл. группы ИУ"**  
**Команда: "Стоп группы ИУ"**  
**Команда: "Старт группы ИУ"**  
**Меню: "Выкл. группы ИУ"**  
**Меню: "Вкл. группы ИУ"**  
**Меню: "Стоп группы ИУ"**  
**Меню: "Старт группы ИУ"**

**Внимание!** Горячие клавиши действуют только при нахождении на главном экране.

"Команда" означает, что управление выполняется для конкретного раздела / группы разделов / группы ИУ, выбранного при программировании. При этом авторизация пользователя не требуется.

**Внимание!** При выборе "Команда" следует иметь в виду, что управление происходит от имени пользователя 0, поэтому соответствующие разделы, группы разделов или группы ИУ должны быть добавлены в права управления для этого пользователя.

"Меню" означает, что управление выполняется для всех разделов или групп ИУ, права на которые имеет пользователь и которые внесены в список разделов для управления Пульт-РР-ПРО. После нажатия такой горячей клавиши требуется авторизация.

Если на главном экране выделен конкретный раздел / группа разделов, то управление выполняется только для этого раздела / группы разделов

<b>7. Показывать в протоколе событий</b>	
Снятие/Взятие	Фильтр индикации событий сегмента на пульте
Снятие под принуждением	
Тревога пожарная и охранная	
Тревога технологическая	
Паника	
Активация выходов	
Взлом	
Неисправность	
<p><b>Примечание:</b></p> <p>* – значение по умолчанию.</p> <p>** – опции могут быть недоступны в версиях ПО "Стрелец-Мастер" ниже 5. По умолчанию контроль основного и резервного питания включен.</p>	

### 5.3 Изменение опций с пульта

Некоторые опции пульта могут быть изменены из меню "Настройки" (см. 3.3). Для входа в это меню необходимо предъявление номера и кода пользователя. Изменять опции пульта имеют возможность только пользователи с правами на конфигурирование сегмента.

**Внимание!** Следует иметь в виду, что после изменения опций с пульта может возникнуть рассинхронизация сведений об опциях Пульт-РР-ПРО, имеющих в пульте и в ПО "Стрелец-Мастер". Поэтому после программирования опций с пульта перед выполнением операций с ПО "Стрелец-Мастер" рекомендуется выполнить чтение настроек Пульт-РР-ПРО.

## 6. ПОРЯДОК РАБОТЫ

### 6.1 Общие сведения

Пульт индицирует состояние оборудования на основе информации, считываемой из контроллера сегмента.

Изменение состояния оборудования индицируются пультом во всплывающих окнах с информацией о возникших событиях.

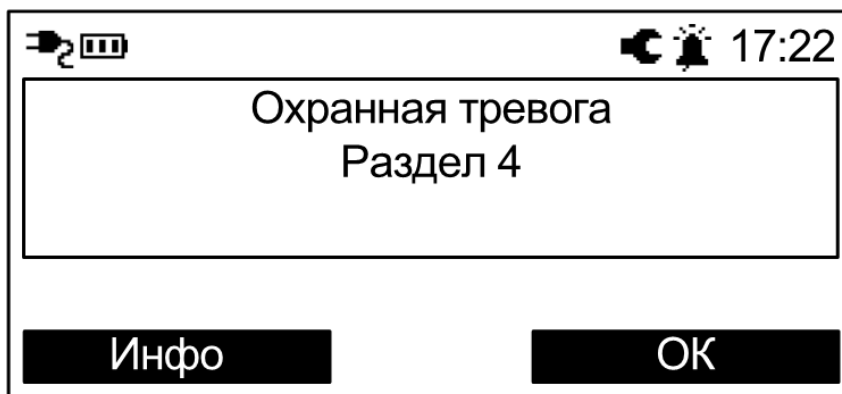

Сообщения о тревогах и пожарах, неисправностях, взломах и проч. сопровождаются световой индикацией и звуковой сигнализацией.

Выключение звуковой сигнализации о возникших событиях неисправности или тревоги происходит при нажатии любой клавиши пульта.

При нажатии экранной клавиши **<Инфо>** на экране отобразится подробная информация о возникшем событии.

**Внимание!** Световая индикация возникает только при возникновении соответствующих событий в разделах / группах разделов, отображаемых на главном экране. События, возникающие в других разделах / группах разделов, отображаются только в виде всплывающих окон.

Примечание: для того чтобы индикация возникала по всем разделам, необходимо составить из них группу разделов и добавить ее на главный экран.

Контроль состояния сегмента осуществляется на основе пиктограмм в верхней части экрана в главном окне, а также с помощью меню "Состояние".

История возникновения событий сохраняется в протоколе событий КСГ. Просмотр протокола выполняется в меню "Протокол событий".

Пульт имеет возможность выполнения следующих операций управления.

1	<b>Разделы и группы разделов</b>	Постановка на охрану
2		Снятие с охраны
3		Снятие с признаком под принуждением
4		Перевзятие на охрану
5		Сброс пожаров и неисправностей
6	<b>Группы исполнительных устройств</b>	Включение группы
7		Отключение группы
8		Старт группы (с помощью горячих клавиш)
9		Стоп группы (с помощью горячих клавиш)
11	<b>Другое</b>	Изменение кода пользователя
13		Передача события "ПАНИКА"
14		Установка времени сегмента

## 6.2 Управление разделами и группами разделов

С пульта возможно управление только теми разделами и группами разделов, которые разрешены в его свойствах с ПО "Стрелец-Мастер" (см. 5.1).

Операции управления над всеми разделами и группами разделов, которые разрешены пользователю, выполняются с главного экрана путём нажатия специальных клавиш и ввода номера и кода пользователя (при условии, что ни один элемент на главном экране не выделен).

Примечание: если на горячие клавиши назначен способ управления "Команда", то авторизация пользователя не требуется. В этом случае управление происходит только над выбранным при программировании разделом / группой разделов.

Операция	Клавиша	Номер пользователя	Код пользователя
Поставить на охрану	<🔒>	От 0 до 2047	От 0 до 6 цифр
Снять с охраны	<🔓>		
Снять с охраны с признаком "под принуждением"			
Сбросить пожарные тревоги и неисправности	<0 x >		
Перевзять на охрану	<5>		
Другие операции по горячим клавишам	<1>..<4> <6>..<9>		

Кроме описанного выше **группового** способа управления, возможно также **раздельное** управление элементами из меню "Состояние" (см. 3.4) или с главного экрана. Необходимо выбрать необходимый раздел или группу разделов и нажать нужную быструю клавишу. Операция выполняется после предъявления номера и кода пользователя (если на клавишу назначен способ управления "Меню").

### Особенности выполнения постановки на охрану

Постановка на охрану выполняется только при условии, что ни один из разделов, подлежащих постановке не "нарушен". При наличии таких разделов на экране отобразится всплывающее окно с указанием его номера и описания.

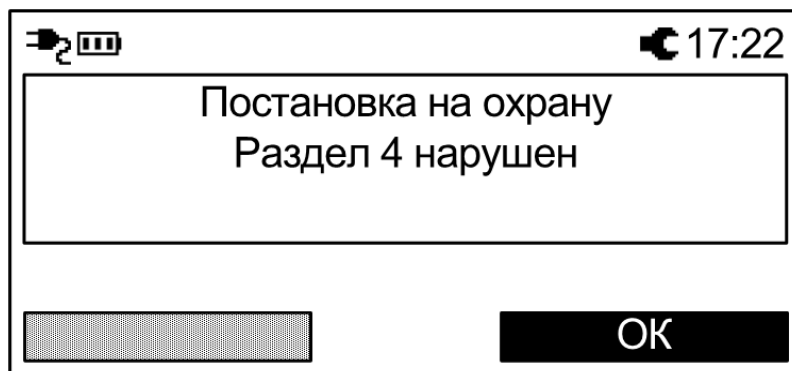

При постановке на охрану с обходом (отключением) на экране отобразится сообщение с номером и описанием отключенного извещателя (шлейфа) и в верхней части экрана будет индицироваться пиктограмма .

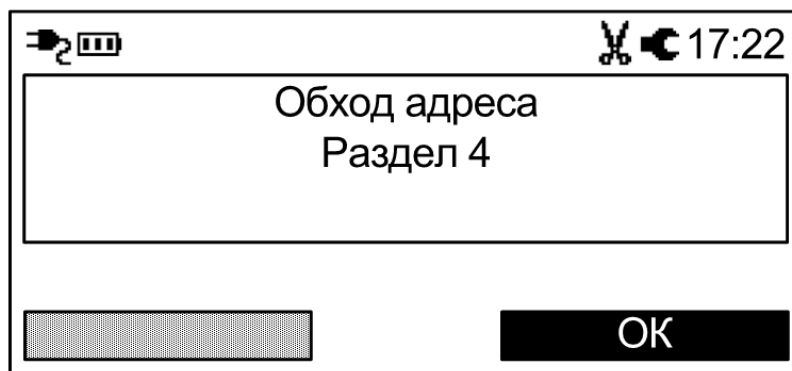

### Особенности выполнения снятия с охраны под принуждением

Снятие разделов с признаком "под принуждением" выполняется, когда злоумышленник вынуждает пользователя снять объект с охраны и пользователь желает скрытно сообщить об этом на пульт централизованного наблюдения.

Для снятия с охраны разделов под принуждением необходимо выполнить обычную операцию снятия с охраны, но при этом следует использовать цифровой код пользователя, последняя цифра которого отличается на единицу от действующего кода пользователя (например, вместо кода "1234" следует использовать "1233" или "1235").

При снятии под принуждением разделы снимаются с охраны в обычном режиме, индикация соответствует индикации при обычном снятии с охраны, но в протоколе событий КСГ формируется сообщение о принуждении<sup>1</sup>.

### **Особенности выполнения "перевзятия" на охрану**

Операция "перевзятия" на охрану выполняется для обеспечения возможности сброса тревог в разделах (охранных и технологических) без снятия их с охраны.

Операция может быть полезна, например, для разграничения полномочий выполнения операций управления в общественных зданиях, когда у собственников помещений имеются права на постановку и снятие помещений с охраны, а у обслуживающего персонала - только на сброс тревог в этих помещениях.

Для выполнения перевзятия разделов необходимо, чтобы они не находились в состоянии "нарушено".

Перевзятие выполняется клавишей «5».

## **6.3 Управление группами исполнительных устройств**

Управление группами исполнительных устройств выполняется для разрешения / запрета автоматической активации выходов ИСБ "Стрелец-Интеграл" (релейных выходов, выходов "Открытый коллектор", устройств пожарной автоматики и проч.). Если группа исполнительных устройств включена, то выходы активируются автоматически согласно запрограммированной логике. В противном случае выходы могут быть активированы только вручную с помощью команды "Старт реле".

Управление группами выходов выполняется из меню "Состояние->Группы исполнительных устройств".

Для изменения состояния группы выходов необходимо выбрать её и нажать экранную клавишу "Изменить".

## **6.4 Другие операции**

### **Экстренный вызов – "Паника"**

Экстренный вызов используется для экстренной передачи сообщения о тревоге на пульт централизованного наблюдения или для запуска оповещения при возникновении внештатной ситуации.

Для передачи события "Паника" необходимо нажать на клавиши <🔔 7> и <9 🔔> пульта одновременно (опция может быть отключена при программировании)

---

<sup>1</sup> В настройках фильтра событий Пульт-РР-ПРО не должна быть установлена опция "Показывать в протоколе событий снятие под принуждением" (см. 5.2).

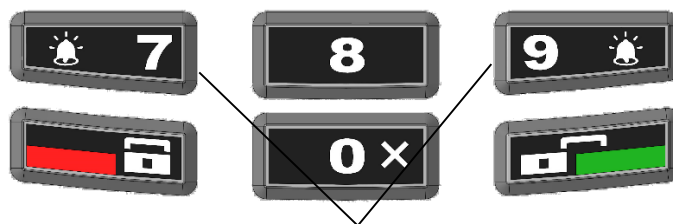

Нажмите одновременно в случае экстренной тревоги

После передачи сигнала к КСГ пульт квитирует это включением световой индикации и звуковой сигнализации<sup>1</sup>.

Для сброса события "Паника" необходимо выполнить команду "Снятие с охраны" для раздела, в котором находится Пульт-РР-ПРО.

### Смена пользователем своего кода

Пользователи системы имеют возможность смены своего кода доступа.

Для смены кода пользователя перейдите в меню:

Меню → Настройки → Код пользователя

Далее нажмите экранную клавишу **«Изменить»**.

После ввода нового кода пользователя появится всплывающее окно с просьбой о подтверждении нового кода пользователя.

После успешного повторения код пользователя заменится введённым.

<sup>1</sup> Квитиование пультом сигнала "Паника" возможно отключить в опциях фильтра событий Пульт-РР-ПРО.



## Дополнительная информация

### Технические параметры пульта

Габаритные размеры – 130x145x30 мм

Масса – не более 0,4 кг

Диапазон рабочих температур – -20..+55 °С

Относительная влажность при работе – до 93 % при 40 °С

Диапазон температур при транспортировании – -50..+55 °С

Относительная влажность при транспортировании – до 95 % при 40 °С

Степень защиты оболочки – IP41

Устойчивость к электромагнитным помехам – УК2, УЭ1 и УИ1 III степени жёсткости (по ГОСТ Р 50009-2000)

Защита человека от поражения электрическим током – класс 0 по ГОСТ 12.2.007.0

Конструкция удовлетворяет требованиям безопасности ГОСТ 12.2.007.0, ГОСТ Р МЭК 60065-2002 в аварийном режиме работы и при нарушении правил эксплуатации

Средняя наработка на отказ – не менее 60000 ч

Средний срок службы – не менее 10 лет

### Адрес предприятия-изготовителя

197342, Санкт-Петербург, Сердобольская, д.65А

тел./факс: 703-75-01, 703-75-05, тел.: 703-75-00

E-mail: mail@argus-spectr.ru

www.argus-spectr.ru